



Kačmařík elektro s.r.o., Štěpánská 303/2, 602 00 Brno, tel. 543 216 333,
604 521 364, kacmarik@kacmarik.cz, www.kacmarik.cz



Kód:	Verze:	Datum
TS4110	0321	1.2.2022

UŽIVATELSKÝ A INSTALAČNÍ NÁVOD

Audio sada SOUL

G2+ dvou vodičová instalace

S telefony ART 1 nebo T-Art





Kačmařík elektro s.r.o., Štěpánská 303/2, 602 00 Brno, tel. 543 216 333,
604 521 364, kacmarik@kacmarik.cz, www.kacmarik.cz



Kód:

Verze:

Datum

TS4110

0321

1.2.2022

1. ÚVOD

Především bychom Vám chtěli poděkovat a pogratulovat, že jste si koupili tento produkt.

Náš závazek, dosáhnout spokojenosti klientů, je obsažen v naší certifikaci ISO – 9001 a to platí zejména pro výrobu produktu, který jste si právě koupili.

Pokročilá technologie a přísná kontrola kvality umožní bezproblémové využívání systému a jeho funkcí. Přečtěte si tento návod, abyste mohli výrobek ihned správně používat.

2. OBSAH

1.	Úvod.....	2
2.	Obsah.....	2
3.	Rady pro zprovoznění zařízení.....	4
4.	Provoz systému.....	4
4.1.	Handsfree telefon ART 1.....	4
4.2.	Telefon T-ART.....	4
5.	Napájecí zdroj FA-G2+/LITE.....	5
5.1.	Popis zdroje.....	5
5.2.	Instalace zdroje.....	5
6.	Vstupní panel SOUL/1A.....	6
6.1.	Popis panelu.....	6
6.2.	Instalace panelu.....	6
6.3.	Instalační svorky.....	7
6.4.	Konfigurační přepínače.....	7
6.5.	Nastavení úrovně hlasitosti.....	7
7.	Telefon handsfree ART 1/G2+.....	8
7.1.	Popis telefonu.....	8
7.2.	Funkční tlačítka.....	8
7.3.	Stav LED funkčních tlačítek.....	9
7.4.	Popis svorek telefonu.....	9
7.5.	Konfigurační DIP přepínač.....	9
8.	Popis funkcí.....	10
8.1.	Funkce automatického zapnutí.....	10
8.2.	Funkce interkomu.....	10
8.3.	Režim „Doktor“ – automatické otevření dveří.....	10
8.4.	Aktivace osvětlení (schodišťové).....	10
8.5.	Nastavení hlasitosti komunikace.....	10
8.6.	Nastavení hlasitosti zvonění a režimu „Nerušit“.....	11
8.7.	Nastavení a výběr tónu vyzvánění.....	11
8.8.	Tovární nastavení tónů a hlasitosti.....	11
9.	Instalace telefonu na povrch.....	12
9.1.	Umístění upevňovacího rámečku.....	12
9.2.	Přípevnění rámečku na zeď.....	12
9.3.	Umístění telefonu.....	12
10.	Instalace telefonu na zápusťný box.....	13
10.1.	Umístění zápusťného boxu.....	13
10.2.	Přípevnění rámečku k instalačnímu boxu.....	13
10.3.	Umístění telefonu.....	13
11.	Telefon sluchátkový T-ART/G2+.....	14
11.1.	Popis telefonu.....	14
11.2.	Funkční tlačítka.....	14
11.3.	Stav LED funkčních tlačítek.....	15
11.4.	Popis svorek telefonu.....	15
11.5.	Konfigurační DIP přepínač.....	15
12.	Popis funkcí.....	16
12.1.	Funkce automatického zapnutí.....	16



Kačmařík elektro s.r.o., Štěpánská 303/2, 602 00 Brno, tel. 543 216 333,
604 521 364, kacmarik@kacmarik.cz, www.kacmarik.cz



Kód:	Verze:	Datum
TS4110	0321	1.2.2022

12.2.	Funkce interkomu	16
12.3.	Režim „Doktor“ – automatické otevření dveří.....	16
12.4.	Aktivace osvětlení (schodišťové).....	16
12.5.	Nastavení hlasitosti komunikace	16
12.6.	Nastavení hlasitosti vyzvánění a režimu „Nerušit“	16
12.7.	Nastavení a výběr melodie vyzvánění	17
12.8.	Tovární nastavení melodií a hlasitosti.....	17
13.	Instalace telefonu na povrch	18
13.1.	Umístění upevňovacího rámečku	18
13.2.	Přípevnění rámečku na zeď.....	18
13.3.	Umístění telefonu	18
14.	Instalace telefonu na zápusťný box.....	19
14.1.	Umístění zápusťného boxu	19
14.2.	Přípevnění rámečku k instalačnímu boxu	19
14.3.	Umístění telefonu	19
15.	Instalační schémata	20
15.1.	Vzdálenosti vedení a průřezy vodičů, telefony ART 1	20
15.2.	Jeden byt, jeden vstupní panel, telefon ART 1/G2+	21
15.3.	Jeden byt, dva vstupní panely, telefon ART 1/G2+	21
15.4.	Jeden byt, dva vstupní panely, až 4 telefony ART 1/G2+ (sériové zapojení).....	21
15.5.	Jeden byt, dva vstupní panely, až 4 telefony ART 1/G2+ (propojení v el. krabici)	22
15.6.	Vzdálenosti vedení a průřezy vodičů, telefony T-ART	23
15.7.	Jeden byt, jeden vstupní panel, telefon T-ART/G2+	24
15.8.	Jeden byt, dva vstupní panely, telefon T-ART/G2+	24
15.9.	Jeden byt, dva vstupní panely, až 4 telefony T-ART/G2+ (sériové zapojení)	24
15.10.	Jeden byt, dva vstupní panely, až 4 telefony T-ART/G2+ (zapojení v el. krabici).....	25
15.11.	Připojení el. zámku	26
15.12.	Připojení přidavného zařízení na výstup relé.....	26
15.13.	Připojení odchodového tlačítka	27
15.14.	Připojení tlačítka zvonku od dveří (ART 1/G2+ telefon)	27
15.15.	Připojení tlačítka zvonku od dveří (T-ART/G2+ telefon)	27
16.	Čištění telefonu	28
17.	Čištění vstupního tabla	28
18.	Poznámky	29



Kačmařík elektro s.r.o., Štěpánská 303/2, 602 00 Brno, tel. 543 216 333,
604 521 364, kacmarik@kacmarik.cz, www.kacmarik.cz







Kód:	Verze:	Datum
TS4110	0321	1.2.2022

3. RADY PRO ZPROVOZNĚNÍ ZAŘÍZENÍ



- Doporučujeme použít kabel Golmar RAP-GTWIN/HF (2x1mm²).
- Veškeré rozvody by měly být realizovány ve vzdálenosti minimálně **40 cm od ostatních vedení**.
- Instalaci a opravy zařízení provádíme **po odpojení od zdroje napětí**.
- Instalaci a opravy zařízení musí provádět **pouze osoba s odpovídající kvalifikací**.
- Před zapnutím zařízení zkontrolujte zapojení vstupního tabla, napájecího zdroje a telefonu.
- Od tohoto okamžiku dodržujte pokyny uvedené v tomto návodu.

4. PROVOZ SYSTÉMU

4.1. Handsfree telefon ART 1

- Pro uskutečnění volání musí návštěvník stisknout tlačítko odpovídající bytu, se kterým se chce spojit; probíhající vyzvánění je potvrzeno akustickým tónem. V tomto okamžiku telefon v bytě přijímá hovor.
- Jakmile telefon vyzvání, LED tlačítka  bude blikat. Jestliže není hovor do 45 sekund vyzvednut, LED  zhasne a systém se uvolní pro další volání.
- Pro zahájení komunikace stiskněte na kterémkoliv telefonu v bytě tlačítko .
- Komunikace může trvat maximálně 90 sekund nebo může být ukončena stiskem tlačítka  na telefonu.
- Pro otevření dveří na telefonu stiskněte tlačítko  - dveře 1 / **AUX** - dveře 2. Otevření dveří je možné při vyzvánění anebo komunikaci, jeden stisk aktivuje výstup na 3 sekundy.

4.2. Telefon T-ART

- Pro uskutečnění volání musí návštěvník stisknout tlačítko odpovídající bytu, se kterým se chce spojit; probíhající vyzvánění je potvrzeno akustickým tónem. V tomto okamžiku telefon v bytě přijímá hovor.
- Jakmile telefon vyzvání, LED  bude blikat bílou barvou. Jestliže není hovor do 45 sekund vyzvednut, systém se uvolní pro další volání.
- Pro zahájení komunikace vyzvedněte sluchátko na kterémkoliv telefonu v bytě, na telefonu – LED  se rozsvítí bílou barvou.
- Komunikace může trvat maximálně 90 sekund nebo může být ukončena zavěšením sluchátka telefonu.
- Pro otevření dveří na telefonu stiskněte tlačítko  - dveře 1 / **AUX** - dveře 2. Otevření dveří je možné při vyzvánění anebo komunikaci, jeden stisk aktivuje výstup na 3 sekundy.

5. NAPÁJECÍ ZDROJ FA-G2+/LITE

5.1. Popis zdroje

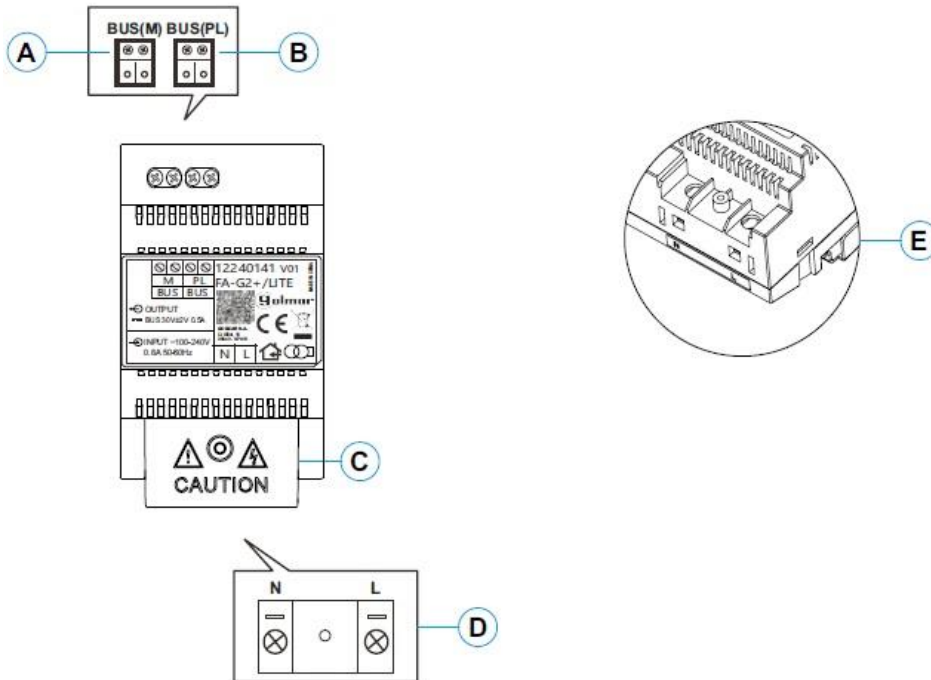

- A: Konektory pro připojení sběrnice monitoru
- B: Konektory pro připojení sběrnice vstupního panelu
- C: Ochranný kryt svorek
- D: Přívodní vstupní svorky bez ochranného krytu
- E: Detail přívodní vstupní svorky bez ochranného krytu

5.2. Instalace zdroje

- Instalace a manipulace s napájecím zdrojem může být prováděna pouze osobou s odbornou kvalifikací.
- Instalujte napájecí zdroj na suchém, větraném a chráněném místě. Za žádných okolností nezakrývejte větrací otvory.
- Neostařujte ochranný kryt přívodních svorek bez předchozího odpojení zdroje od napájení. Jakmile je dokončeno zapojení zdroje, nasadte ochranný kryt.
- Zapojení proveďte dle instalačního schéma v tomto návodu.

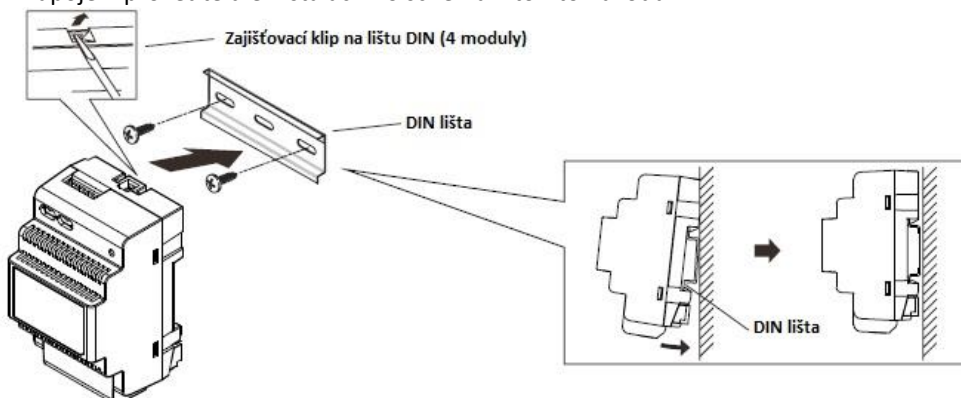

6. VSTUPNÍ PANEL SOUL/1A

6.1. Popis panelu

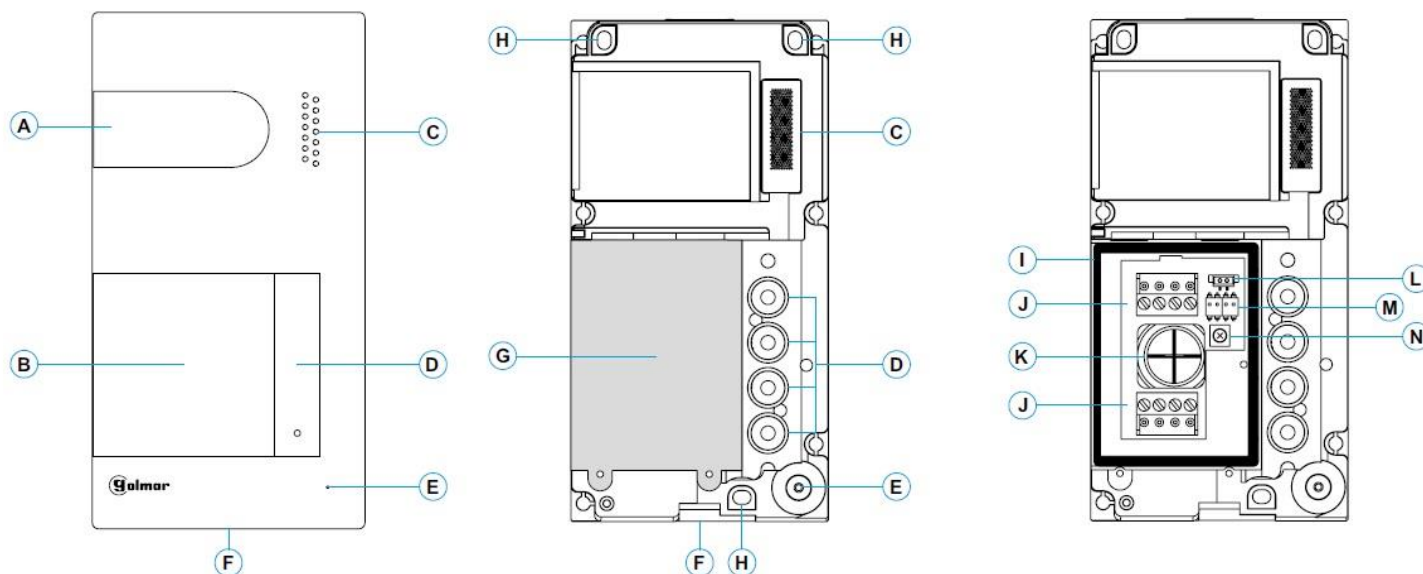

- A. Ochranný polykarbonát
- B. Štítek pro popis (jméno)
- C. Mřížka reproduktoru
- D. Tlačítko volání
- E. Mikrofonní otvor
- F. Přední upevňovací šroubek
- G. Modul podsvětlení
- H. Otvory pro připevnění na zeď (3x), šroubky neutahujte nadměrnou silou
- I. Těsnění modulu podsvětlení
- J. Svorky konektoru
- K. Průchod pro kabeláž
- L. Konektor modulu podsvětlení
- M. Konfigurační přepínače
- N. Potenciometr pro nastavení hlasitosti tabla

6.2. Instalace panelu

Vstupní panel je uzpůsoben pro instalaci do venkovního prostředí. Nicméně doporučujeme instalovat vstupní panel na chráněném místě pro prodloužení jeho životnosti.

- 1- Vrchní strana vstupního panelu by měla být ve výšce 1,65 m nad zemí. Přiměřte vstupní panel a vyvrtejte 3 otvory o průměru 6 mm, vložte dodané hmoždinky.
- 2- Odstraňte vrchní kryt tabla odšroubováním šroubku na spodní části tabla dodaným nástrojem. Na zadní části předního krytu tabla naleznete držák štítku pro jména.
- 3- Odšroubujte šroubky, které drží štítek pro jména u a protáhněte kabeláž přes gumovou průchodku tabla.
- 4- Připevněte vstupní panel na zeď dodanými šroubky.
- 5- Připojte kabeláž ke konektorům dle schéma zapojení.

Před uzavřením vstupního panelu se ujistěte, že jsou provedena všechna nastavení (adresa panelu, nastavení úrovně hlasitosti komunikace....). Ujistěte se, zda je těsnění modulu podsvětlení správně umístěno.

6.3. Instalační svorky

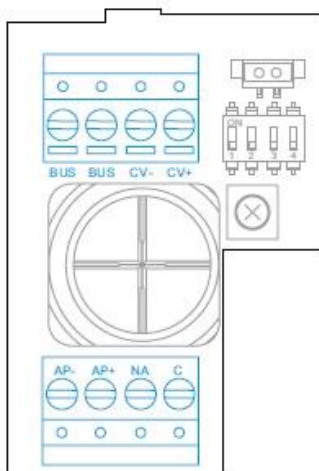

BUS, BUS: svorky pro komunikaci (bez polarizace)
CV-, CV+: výstup pro el. zámek 12 Vss (270 mA max)
AP+, AP-: vstup pro odchodové tlačítko

Pro správnou funkci musí být na sběrnici (BUS) připojen telefon s adresou 1.

Důležité: Instalace se dvěma vstupními panely připojeném odchodovém tlačítku na obou panelech, musí být u jednoho panelu připojeno namísto zámku relé a přídavný napáječ.

C, NA: bezpotenciálový výstup (6 A/ 24 V max)

6.4. Konfigurační přepínače

Změny v nastavení musí být prováděny při nastavení všech DIP přepínačů na OFF. Jestliže jsou nastaven na ON, odpojte napájení vstupního tabla na min. 10 sekund po jakékoli úpravě.

Všechny přepínače jsou továrně nastaveny na pozici OFF.

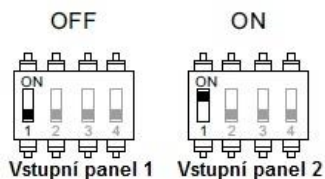

Přepínač 1: Nastavení adresy vstupních panelů
Přepínač 2: Musí být nastaven na OFF

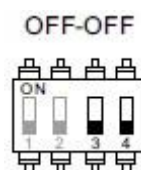

DIP přepínače 3 a 4 musí být na pozici OFF

6.5. Nastavení úrovně hlasitosti

Jestliže po spuštění systému zjistíte, že nevyhovuje hlasitost vstupního tabla, použijte k nastavení potenciometr (S). Toto nastavení bude mít vliv na komunikaci a také na hlasitost potvrzovacích tónů.

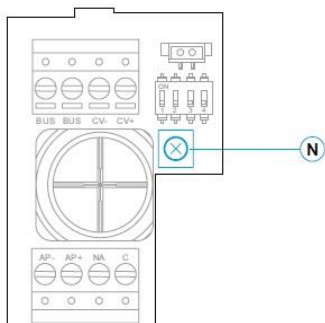

7. TELEFON HANDSFREE ART 1/G2+

7.1. Popis telefonu

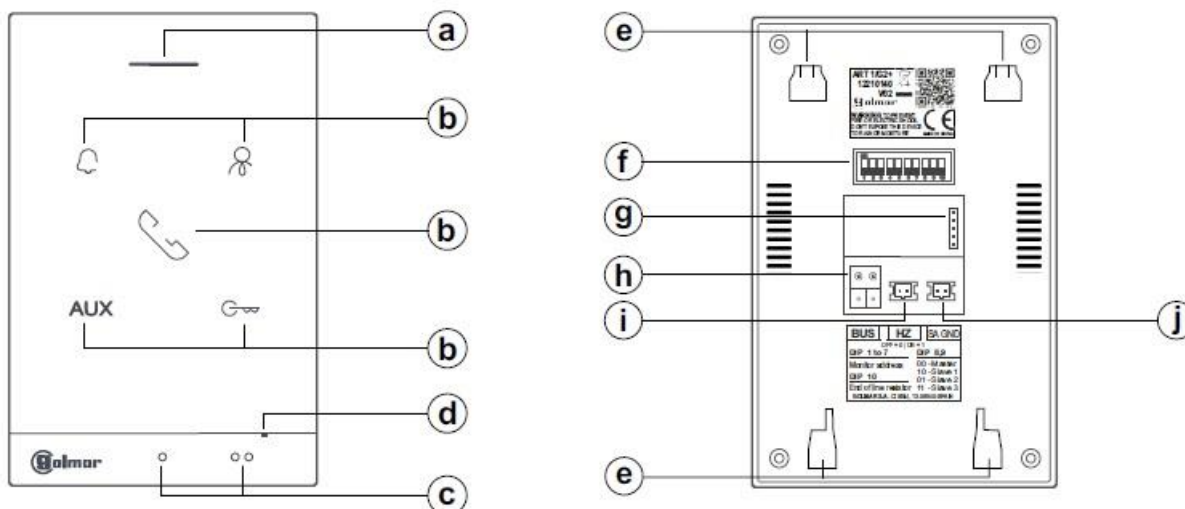

a. Reproduktor

b. Funkční tlačítka

c. Body pro nevidomé

Zvonění/komunikace:

● Nad touto tečkou je tlačítko pro zahájení/ukončení komunikace.

●● Nad dvěma tečkami je tlačítko pro otevření dveří

d. Mikrofon

e. Upevnění rámečku (x4)

f. DIP konfigurační přepínače

g. Pro výrobní nastavení GOLMAR

h. Svorky sběrnice

i. Vstup pro tlačítko dveřního zvonku „HZ“

j. Výstup pro opakovač vyzvánění (max. 50 mA/12 V=)

7.2. Funkční tlačítka



Zahájení/ukončení komunikace. V klidovém režimu: 2 krátké stisky zahájení volání interkomu v rámci ostatních jednotek v bytě. Dlouhý stisk na 3 sekundy funkce automatického zapnutí.



V klidovém režimu: krátký stisk – změna hlasitosti vyzvánění, každý další stisk v cyklickém režimu mění hlasitost (úroveň nízká/střední/hlasitá/vypnuto-nerušit).

V průběhu komunikace: každý krátký stisk umožňuje nastavení hlasitosti reproduktoru (4 úrovně).



Během vyzvánění nebo komunikace: jeden stisk aktivuje el. zámek – výstup 1. V klidovém režimu: dlouhý stisk (5 sekund) aktivuje/deaktivuje režim „Doktor“.



Během vyzvánění nebo komunikace: jeden krátký stisk aktivuje druhý výstup. V klidovém režimu: dlouhý stisk (3 sekundy) aktivace schodišťového osvětlení (vyžadovány moduly SAR-G2+ a SAR-12/24). 5 krátkých stisků nastaví vyzvánění telefonu do továrního nastavení (hlasitost, melodie zvonění) – LED  5 x blikne.

Kód:	Verze:	Datum
TS4110	0321	1.2.2022

7.3. Stav LED funkčních tlačítek



Během vyzvánění: LED bliká (bílá barva)
Během komunikace: LED svítí (bílá barva)



Režim nerušit aktivní: LED svítí (červená barva)
Režim přesměrování (s monitorem ART7W): LED bliká (červená barva)
Tovární nastavení tónů a hlasitosti: LED blikne 5 x (červená barva)



Režim doktor: LED svítí (červená barva)

7.4. Popis svorek telefonu

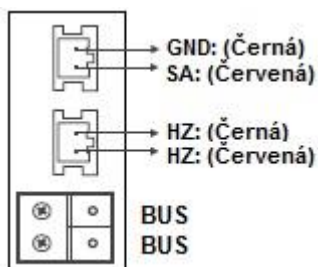

BUS, BUS: Nepolarizovaná komunikační sběrnice

SA, GND: Výstup pro externí opakovací zvonění (max 50 mA/ 12 V=), relé SAR-12/24.

HZ, HZ: Vstup pro připojení tlačítka dveřního zvonku. Připojte pouze na nadřazený (master) monitor. Signál je přenesen na další podřazené jednotky přes komunikační sběrnici BUS.

Poznámka: V případě, že je stisknuto tlačítko připojené na svorky HZ, telefon bude vyzvánět, a bude dán pokyn externímu opakovací zvonění v klidovém režimu. Telefon bude vyzvánět i při komunikaci, ovšem s nižší úrovní hlasitosti.

7.5. Konfigurační DIP přepínač

DIP1-DIP7:

Nastavení adresy telefonu, přiřazení telefonu k tlačítku, DIP 2 až 7 musí být nastaveny na OFF.

Byt 1

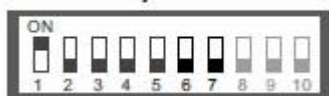

DIP8-DIP9:

Definuje telefon jako nadřazený (master) nebo podřazený (slave). Každý byt musí mít pouze jeden telefon nastavený jako nadřazený.

Nadřazený



Podřazený 1



Podřazený 2





Podřazený 3



DIP10:



Nastavení zakončení linky. V instalacích, kde jsou pouze telefony musí být vždy nastaven na OFF.

	Kačmařík elektro s.r.o., Štěpánská 303/2, 602 00 Brno, tel. 543 216 333, 604 521 364, kacmarik@kacmarik.cz, www.kacmarik.cz			
	Kód:	Verze:	Datum	
	TS4110	0321	1.2.2022	

8. POPIS FUNKCÍ

8.1. Funkce automatického zapnutí

S telefon ART 1/G2+ v klidovém stavu je možno vytvořit audio komunikaci s nadřazeným (master) vstupním panelem. Je to možné pouze v případě, že neprobíhá žádné další volání nebo hovor.

Když je telefon v klidovém režimu, stiskněte tlačítko  na 3 sekundy, zazní potvrzovací tón a LED tlačítka  se rozsvítí pro indikaci, že bylo navázáno audio spojení s nadřazeným (master) panelem.

Komunikace může trvat maximálně 90 sekund, nebo může být ukončena opětovným krátkým stiskem tlačítka .



8.2. Funkce interkomu

Interkom je možný mezi telefony pouze v rámci jednoho bytu.

Pro zahájení interkomunikačního volání se telefon musí nacházet v klidovém režimu.

Pro zahájení interkomunikačního volání stiskněte 2 x krátce tlačítko . Na telefonech, které hovor přijímají bude blikat LED tlačítka  a telefony budou vyzvánět.

Hovor je možno vyzvednout do 40 sekund.



Pro uskutečnění komunikace stiskněte na kterémkoliv telefonu (v rámci bytu) tlačítko , LED tlačítka  u telefonů s navázanou komunikací se rozsvítí, u ostatních telefonů LED zhasnou.

Komunikace může trvat maximálně 90 sekund, nebo může být kdykoliv ukončena stiskem tlačítka  na kterémkoliv telefonu.



8.3. Režim „Doktor“ – automatické otevření dveří

Telefon umožňuje aktivovat/deaktivovat funkci „Doktor“ – automatického otevření dveří.

Aktivace režimu „Doktor“:

Telefon se musí nacházet v klidovém režimu. Stiskněte tlačítko  na 5 sekund, telefon vydá potvrzovací tón a LED tlačítka  na telefonu se rozsvítí červeně pro indikaci, že režim „Doktor“ je aktivní (automatické otevření dveří tři sekundy po zazvonění ze vstupního panelu).

Dekativace režimu „Doktor“:

Telefon se musí nacházet v klidovém režimu. Stiskněte tlačítko  na 5 sekund, telefon vydá potvrzovací tón a LED tlačítka  na telefonu zhasne pro indikaci, že režim „Doktor“ je vypnut.

8.4. Aktivace osvětlení (schodišťové)

Telefon se musí nacházet v klidovém režimu. Tato funkce vyžaduje instalaci modulu SAR-G2+ a SAR-12/24.



Pro aktivaci světla (schodišťové osvětlení) stiskněte tlačítko **AUX** na tři sekundy dokud neuslyšíte dva potvrzovací tóny pro indikaci aktivace osvětlení.

Důležité: Pro zapojení a nastavení shlédněte instalační návody TSAR-G2+ a TSAR-12/24.

8.5. Nastavení hlasitosti komunikace



Na telefonu je možno nastavit hlasitost komunikace – reproduktoru (4 úrovně od minima do maxima v cyklickém režimu) pomocí funkčního tlačítka .

Na monitoru musí probíhat komunikace. Krátce stiskněte tlačítko , dojde ke změně hlasitosti o jednu úroveň. Každý další stisk změní hlasitost reproduktoru mezi 4 úrovněmi v cyklickém režimu. Poslední nastavená hlasitost bude v telefonu uložena.

	Kačmařík elektro s.r.o., Štěpánská 303/2, 602 00 Brno, tel. 543 216 333, 604 521 364, kacmarik@kacmarik.cz, www.kacmarik.cz			
	Kód:	Verze:	Datum	
	TS4110	0321	1.2.2022	

8.6. Nastavení hlasitosti zvonění a režimu „Nerušit“

Pro nastavení hlasitosti zvonění a aktivaci/deaktivaci režimu nerušit se telefon musí nacházet v klidovém režimu.

Krátký stisk tlačítka  umožňuje změnit hlasitost vyzvánění o jednu úroveň (minimum/střední/maximum/vypnuto), každý další stisk o další úroveň. Pokud zastavíte na vypnutém vyzvánění (Nerušit) tento režim bude indikovat LED tlačítka  svítící červeně.

V případě výběru režimu „Nerušit“ bude LED  svítit červeně, a telefon nebude reagovat na volání ze vstupního panelu.



Pro deaktivaci režimu „Nerušit“ stiskněte tlačítko a zvolte požadovanou úroveň hlasitosti zvonění. Červená LED  zhasne pro indikaci deaktivace režimu „Nerušit“.

8.7. Nastavení a výběr tónu vyzvánění

Pro nastavení a výběr tónu vyzvánění musí být telefon v klidovém režimu.

Pro úpravu tónů stiskněte tlačítko  na 3 sekundy, dokud neuslyšíte 3 potvrzovací tóny pro indikaci, že telefon je v režimu programování. Jakmile se telefon nachází v programovacím režimu, stiskněte odpovídající tlačítko pro změnu konkrétního typu melodie vyzvánění (celkem 6 různých melodií):

Každý další stisk tlačítka reprodukuje jinou melodii, poslední nastavená melodie zůstává uložena.

- Pro nastavení melodie dveřního zvonku (HZ) stiskněte tlačítko **AUX**.
- Pro nastavení melodie interkomu stiskněte tlačítko .
- Pro nastavení melodie volání z ústředny portýra stiskněte tlačítko .
- Pro nastavení melodie volání ze vstupního panelu stiskněte tlačítko .

Pro odchod a uložení nastavení v telefonu, stiskněte tlačítko  na 3 sekundy, dokud neuslyšíte 2 potvrzovací tóny pro indikaci, že nastavení bylo uloženo a telefon ukončil režim nastavení.

8.8. Tovární nastavení tónů a hlasitosti

Telefon ART 1/G2+ umožňuje navrátit tóny a hlasitost vyzvánění na tovární nastavení.

Telefon musí být v klidovém režimu, 5 x krátce stiskněte tlačítko **AUX**, zazní 3 potvrzovací tóny a LED  5 x blikne pro indikaci, že bylo obnoveno tovární nastavení tónů a hlasitosti.

9. INSTALACE TELEFONU NA POVRCH

9.1. Umístění upevňovacího rámečku

Horní hrana rámečku by měla být umístěna ve výšce 1,6 m od země. Minimální vzdálenost rámečku od ostatních zařízení musí být minimálně 5 cm.

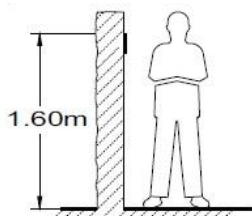

9.2. Připevnění rámečku na zeď

Připevněte plechový rámeček na zeď vyvrtáním dvou otvorů o průměru 6 mm, vložte dodané hmoždinky a šroubky jej připevněte na zeď.

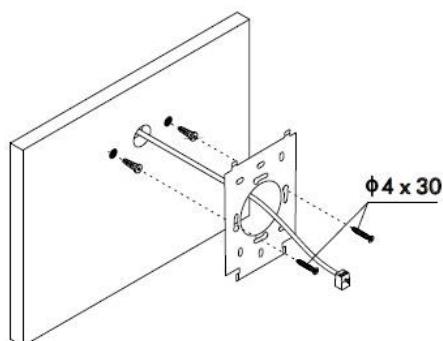

9.3. Umístění telefonu

Připojte vodiče do konektoru telefonu, přiložte telefon k rámečku a srovnejte otvory telefonu s výstupky rámečku ①, poté posuňte telefon směrem dolů ② až dokud nedojde k zajištění telefonu k upevňovacímu rámečku ③.

Důležité: nezapomeňte odstranit ochrannou fólii z přední strany telefonu, jakmile je instalace ukončena.

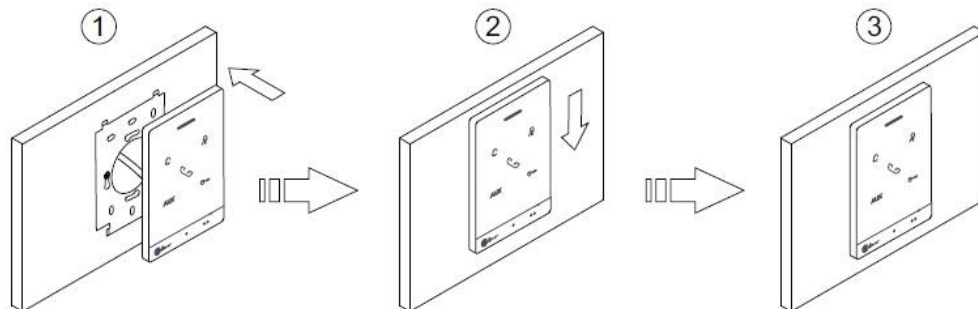

10. INSTALACE TELEFONU NA ZÁPUSTNÝ BOX

10.1. Umístění zápuštného boxu

Vytvořte otvor ve zdi pro zápuštný box tak, aby horní hrana boxu byla ve výšce 1,6 m od země. Minimální vzdálenost rámečku od ostatních zařízení musí být minimálně 5 cm.

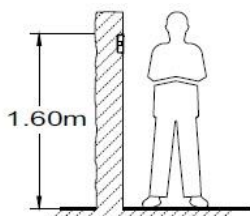

10.2. Připevnění rámečku k instalačnímu boxu

Protáhněte kabeláž přes otvor v instalačním boxu. Zarovnejte instalační box s omítkou, připevněte rámeček k instalačnímu boxu dodanými šroubky.

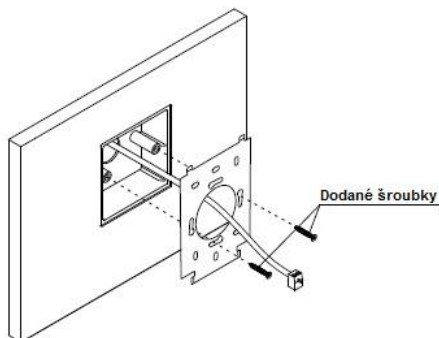

10.3. Umístění telefonu

Připojte vodiče do konektoru telefonu, přiložte telefon k rámečku a srovnejte otvory telefonu s výstupky rámečku ①, poté posuňte telefon směrem dolů ② až dokud nedojde k zajištění telefonu k upevňovacímu rámečku ③.

Důležité: nezapomeňte odstranit ochrannou fólii z přední strany telefonu, jakmile je instalace ukončena.

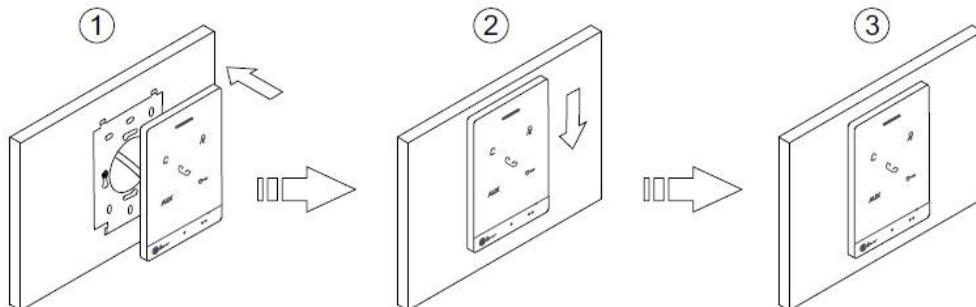

11. TELEFON SLUCHÁTKOVÝ T-ART/G2+

11.1. Popis telefonu

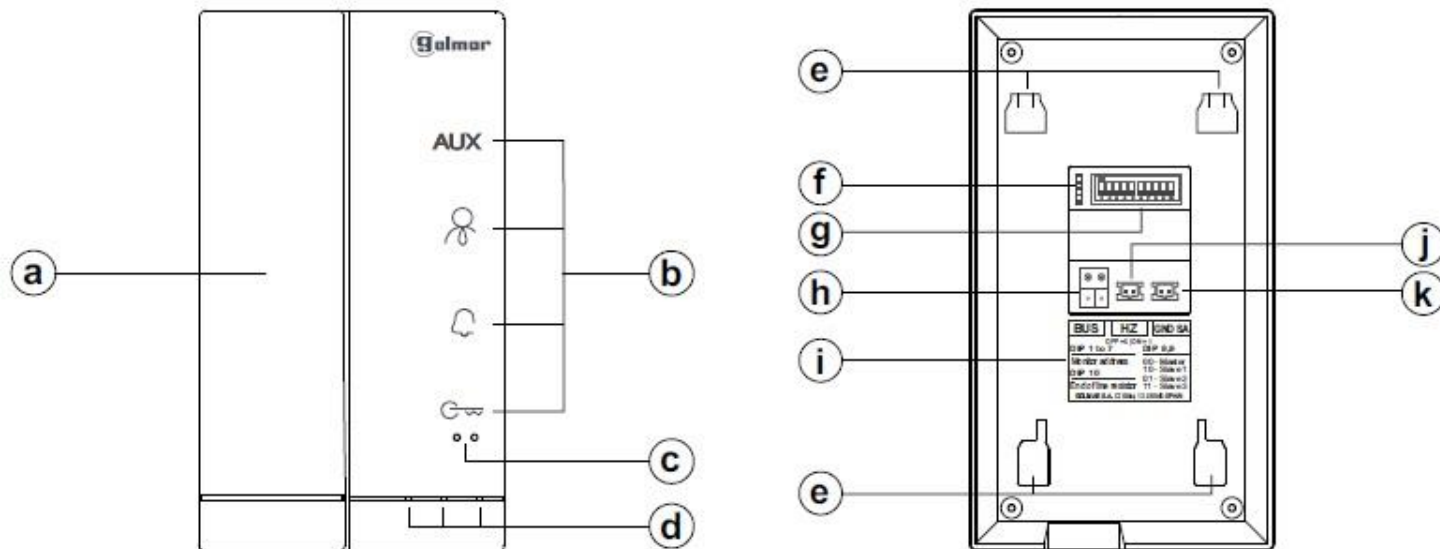

a. Sluchátko

b. Funkční tlačítka

c. Body pro nevidomé

Zvonění/komunikace:

●● Nad dvěma tečkami je tlačítko pro otevření dveří

d. Stavové LED

e. Upevnění rámečku (x4)

f. Pro výrobní nastavení GOLMAR

g. DIP konfigurační přepínače

h. Svorky sběrnice

i. Štítek

j. Vstup pro tlačítko dveřního zvonku „HZ“

k. Výstup pro opakovač vyzvánění (max. 50 MA/12 V=)

11.2. Funkční tlačítka



V klidovém režimu (sluchátko vyvěšené): krátký stisk pro volání na portýra (pokud existuje).

AUX

Během vyzvánění nebo komunikace: jeden krátký stisk aktivuje druhý výstup.

V klidovém režimu (sluchátko zavěšeno): dlouhý stisk (3 sekundy) aktivace schodišťového osvětlení (vyžadovány moduly SAR-G2+ a SAR-12/24). 5 krátkých stisků nastaví vyzvánění telefonu do továrního nastavení (hlasitost, melodie zvonění) – LED  9 x blikne.

V klidovém režimu (sluchátko vyvěšeno): 2 krátké stisky pro interkomunikační volání (v rámci bytu), a stiskněte na 3 sekundy pro funkci automatického zapnutí.



Během vyzvánění nebo komunikace: jeden stisk aktivuje el. zámek – výstup 1. V klidovém režimu (s vyzvednutým sluchátkem): dlouhý stisk (5 sekund) aktivuje/deaktivuje režim „Doktor“.



V klidovém režimu (sluchátko zavěšeno): krátký stisk – změna hlasitosti vyzvánění, každý další stisk v cyklickém režimu mění hlasitost (úroveň nízká/střední/hlasitá/vypnuto-nerušit).

Při přesměrování: stiskněte na 3 sekundy pro zrušení přesměrování hovoru (s monitorem ART 7W)

V průběhu komunikace: každý krátký stisk umožňuje nastavení hlasitosti reproduktoru (4 úrovně).



Kačmařík elektro s.r.o., Štěpánská 303/2, 602 00 Brno, tel. 543 216 333,
604 521 364, kacmarik@kacmarik.cz, www.kacmarik.cz



Kód:	Verze:	Datum
TS4110	0321	1.2.2022

11.3. Stav LED funkčních tlačítek,



Během vyzvánění: LED bliká (bílá barva)

Během komunikace: LED svítí (bílá barva)



Režim nerušit aktivní: LED svítí (červená barva)

Režim přesměrování (s monitorem ART7W): LED bliká (červená barva)

Tovární nastavení tónů a hlasitosti: LED blikne 5 x (červená barva)



Režim doktor: LED svítí (červená barva)

11.4. Popis svorek telefonu

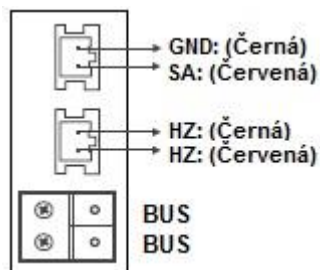

BUS, BUS: Nepolarizovaná komunikační sběrnice

SA, GND: Výstup pro externí opakovací zvonění (max 50 mA/ 12 V=), relé SAR-12/24.

HZ, HZ: Vstup pro připojení tlačítka dveřního zvonku. Připojte pouze na nadřízený (master) monitor. Signál je přenesen na další podřízené jednotky přes komunikační sběrnici BUS.

Poznámka: V případě, že je stisknuto tlačítko připojené na svorky HZ, telefon bude vyzvánět, a bude dán pokyn externímu opakovací zvonění v klidovém režimu. Telefon bude vyzvánět i při komunikace, ovšem s nižší úrovní hlasitosti.

11.5. Konfigurační DIP přepínač

DIP1-DIP7:

Nastavení adresy telefonu, přiřazení telefonu k tlačítku, DIP 2 až 7 musí být nastaveny na OFF.

Byt 1



DIP8-DIP9:

Definuje telefon jako nadřízený (master) nebo podřízený (slave). Každý byt musí mít pouze jeden telefon nastavený jako nadřízený.

Nadřízený



Podřízený 1



Podřízený 2





Podřízený 3



DIP10:

Nastavení zakončení linky. V instalacích, kde jsou pouze telefony musí být vždy nastaven na OFF.

	Kačmařík elektro s.r.o., Štěpánská 303/2, 602 00 Brno, tel. 543 216 333, 604 521 364, kacmarik@kacmarik.cz, www.kacmarik.cz			
	Kód:	Verze:	Datum	
	TS4110	0321	1.2.2022	

12. POPIS FUNKCÍ

12.1. Funkce automatického zapnutí

S telefon T-ART/G2+ v klidovém stavu a s vyvěšeným sluchátkem je možno vytvořit audio komunikaci s nadřízeným (master) vstupním panelem. Je to možné pouze v případě, že neprobíhá žádné další volání nebo hovor.

Když je telefon v klidovém režimu s vyvěšeným sluchátkem, stiskněte tlačítko **AUX** na 3 sekundy, zazní potvrzovací tón pro informaci, že bylo navázáno audio spojení s nadřízeným (master) panelem.

Komunikace může trvat maximálně 90 sekund, nebo může být ukončena zavěšením sluchátka.

12.2. Funkce interkomu

Interkom je možný mezi telefony pouze v rámci jednoho bytu.

Pro zahájení interkomunikačního volání se telefon musí nacházet v klidovém režimu s vyvěšeným sluchátkem.

Pro zahájení interkomunikačního volání stiskněte 2 x krátce tlačítko , LED  na volajícím i volaném telefonu budou blikat a telefony budou vyzvánět.

Hovor je možno vyzvednout do 40 sekund.



Pro uskutečnění komunikace vyzvedněte sluchátko telefonu, LED  na komunikujících telefonech bude svítit, také na ostatních telefonech v bytě.

Komunikace může trvat maximálně 90 sekund, nebo může být kdykoliv ukončena zavěšením sluchátka.



12.3. Režim „Doktor“ – automatické otevření dveří

Telefon umožňuje aktivovat/deaktivovat funkci „Doktor“ – automatického otevření dveří.

Aktivace režimu „Doktor“:

Telefon se musí nacházet v klidovém režimu, sluchátko může být zavěšeno nebo vyvěšeno. Stiskněte tlačítko  na 5 sekund, telefon vydá potvrzovací tón a LED tlačítka  se rozsvítí červeně pro indikaci, že režim „Doktor“ je aktivní (automatické otevření dveří tři sekundy po zazvonění ze vstupního panelu).

Dekativace režimu „Doktor“:

Telefon se musí nacházet v klidovém režimu, sluchátko může být zavěšeno nebo vyvěšeno. Stiskněte tlačítko  na 5 sekund, telefon vydá potvrzovací tón a LED tlačítka  na telefonu zhasne pro indikaci, že režim „Doktor“ je vypnut.

12.4. Aktivace osvětlení (schodišťové)

Telefon se musí nacházet v klidovém režimu, sluchátko vyvěšeno. Tato funkce vyžaduje instalaci modulu SAR-G2+ a SAR-12/24.

Pro aktivaci světla (schodišťové osvětlení) stiskněte tlačítko **AUX** na tři sekundy, dokud neuslyšíte potvrzovací tón pro indikaci aktivace osvětlení.



12.5. Nastavení hlasitosti komunikace



Na telefonu je možno nastavit hlasitost komunikace – reproduktoru sluchátka (4 úrovně od minima do maxima v cyklickém režimu) pomocí funkčního tlačítka .

Telefon musí být v procesu komunikace, každý stisk tlačítka  změní hlasitost sluchátka. Po zavěšení sluchátka se nastavená hlasitost uloží.



12.6. Nastavení hlasitosti vyzvánění a režimu „Nerušit“

Pro nastavení hlasitosti zvonění a aktivaci/deaktivaci režimu nerušit se telefon musí nacházet v klidovém režimu a sluchátko musí být vyvěšeno.

	Kačmařík elektro s.r.o., Štěpánská 303/2, 602 00 Brno, tel. 543 216 333, 604 521 364, kacmarik@kacmarik.cz, www.kacmarik.cz			
	Kód:	Verze:	Datum	
	TS4110	0321	1.2.2022	

Krátký stisk tlačítka  umožňuje změnit hlasitost vyzvánění o jednu úroveň (minimum/střední/maximum/vypnuto), každý další stisk o další úroveň. Pokud zastavíte na vypnutém vyzvánění (Nerušit) tento režim bude indikovat LED tlačítka  svítící červeně.

V případě výběru režimu „Nerušit“ bude LED  svítit červeně, a telefon nebude reagovat na volání ze vstupního panelu.



Pro deaktivaci režimu „Nerušit“ stiskněte tlačítka  a zvolte požadovanou úroveň hlasitosti zvonění. Červená LED  zhasne pro indikaci deaktivace režimu „Nerušit“.

12.7. Nastavení a výběr melodie vyzvánění

Pro nastavení a výběr tónu vyzvánění musí být telefon v klidovém režimu a sluchátko musí být vyvěšeno.

Pro úpravu tónů stiskněte tlačítka  na 3 sekundy, dokud neuslyšíte 2 potvrzovací tóny pro indikaci, že telefon je v režimu programování. Jakmile se telefon nachází v programovacím režimu, stiskněte odpovídající tlačítka pro změnu konkrétního typu melodie vyzvánění (celkem 6 různých melodií):

Každý další stisk tlačítka reprodukuje jinou melodii, poslední nastavená melodie zůstává uložena.

- Pro nastavení melodie dveřního zvonku (HZ) stiskněte tlačítka **AUX**.
Každý stisk tlačítka reprodukuje jinou melodii zvonění od dveří. Nastavena zůstává poslední přehrána melodie.
- Pro nastavení melodie interkomu stiskněte tlačítka .
Každý stisk tlačítka reprodukuje jinou melodii zvonění interkomu. Nastavena zůstává poslední přehrána melodie.
- Pro nastavení melodie volání z nadřazeného monitoru „portýr“ stiskněte tlačítka .
Každý stisk tlačítka reprodukuje jinou melodii zvonění z nadřazeného monitoru. Nastavena zůstává poslední přehrána melodie.
- Pro nastavení melodie volání ze vstupního tabla stiskněte tlačítka .
Každý stisk tlačítka reprodukuje jinou melodii zvonění ze vstupního tabla. Nastavena zůstává poslední přehrána melodie.

Pro odchod z programovacího režimu a pro uložení nastavení stiskněte tlačítka  dokud neuslyšíte pro potvrzení dvě krátké pípnutí. Zkontrolujte, zda jsou požadované melodie správně nastaveny.

12.8. Tovární nastavení melodií a hlasitosti

Telefon T-ART/G2+ umožňuje navrátit tóny a hlasitost vyzvánění na tovární nastavení.

Telefon musí být v klidovém režimu a sluchátko vyvěšeno, 5 x krátce stiskněte tlačítka **AUX**, zazní několik potvrzovacích pípnutí a LED  9 x blikne pro indikaci, že bylo obnoveno tovární nastavení tónů a hlasitosti.

13. INSTALACE TELEFONU NA POVRCH

13.1. Umístění upevňovacího rámečku

Horní hrana rámečku by měla být umístěna ve výšce 1,6 m od země. Minimální vzdálenost rámečku od ostatních zařízení musí být minimálně 5 cm.

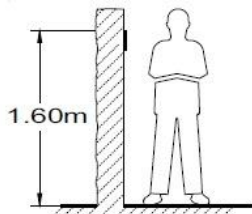

13.2. Připevnění rámečku na zeď

Připevněte plechový rámeček na zeď vyvrtáním dvou otvorů o průměru 6 mm, vložte dodané hmoždinky a šroubky jej připevněte na zeď.

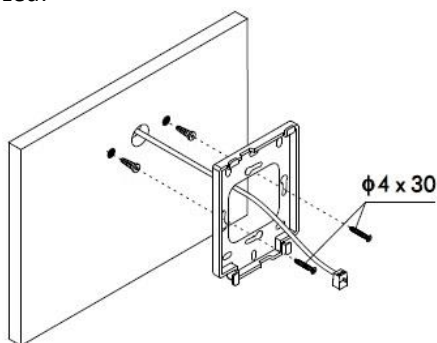

13.3. Umístění telefonu

Připojte vodiče do konektoru telefonu, přiložte telefon k rámečku a srovnejte otvory telefonu s výstupky rámečku ①, poté posuňte telefon směrem dolů ② až dokud nedojde k zajištění telefonu k upevňovacímu rámečku ③.

Důležité: nezapomeňte odstranit ochrannou fólii z přední strany telefonu, jakmile je instalace ukončena.

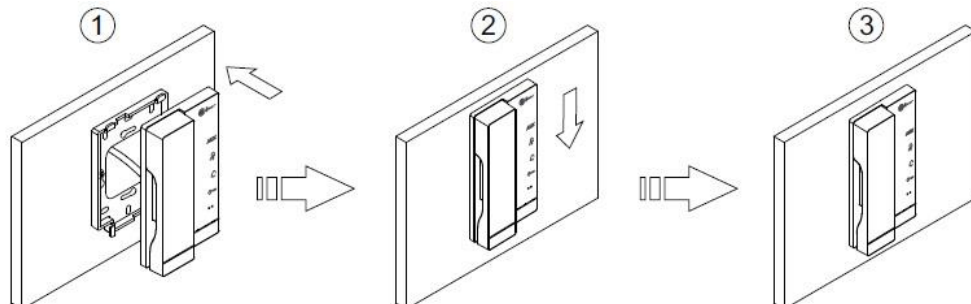

14. INSTALACE TELEFONU NA ZÁPUSTNÝ BOX

14.1. Umístění zápuštného boxu

Vytvořte otvor ve zdi pro zápuštný box tak, aby horní hrana boxu byla ve výšce 1,6 m od země. Minimální vzdálenost rámečku od ostatních zařízení musí být minimálně 5 cm.

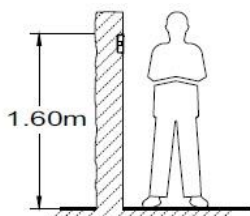

14.2. Připevnění rámečku k instalačnímu boxu

Protáhněte kabeláž přes otvor v instalačním boxu. Zarovnejte instalační box s omítkou, připevněte rámeček k instalačnímu boxu dodanými šroubky.

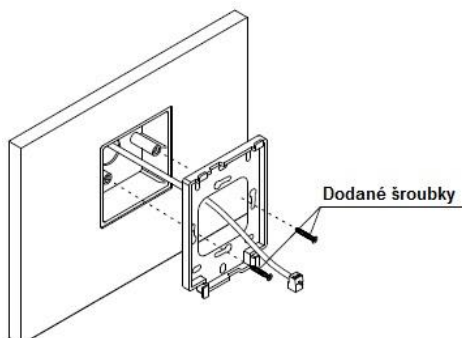

14.3. Umístění telefonu

Připojte vodiče do konektoru telefonu, přiložte telefon k rámečku a srovnejte otvory telefonu s výstupky rámečku ①, poté posuňte telefon směrem dolů ② až dokud nedojde k zajištění telefonu k upevňovacímu rámečku ③.

Důležité: nezapomeňte odstranit ochrannou fólii z přední strany telefonu, jakmile je instalace ukončena.

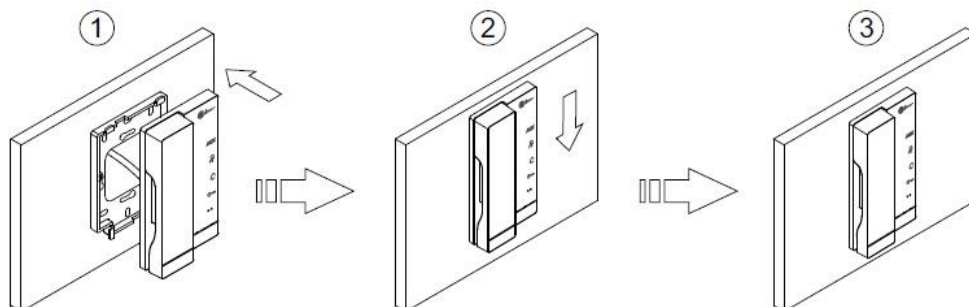

15. INSTALAČNÍ SCHÉMATA

15.1. Vzdálenosti vedení a průřezy vodičů, telefony ART 1

- Maximálně 1 byt.
- Maximální počet telefonů v bytě je 4.
- Maximální počet telefonů zapojených sériově je 4
- Maximálně dva vstupní panely.

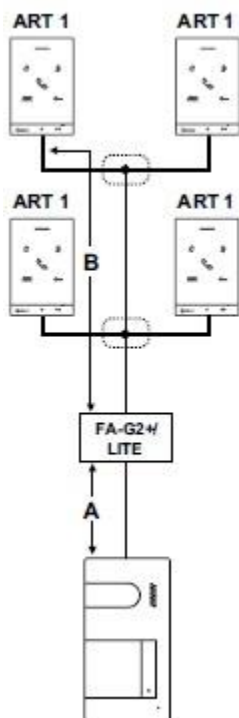

Typ kabelu	A	B
2x0,75mm ² (AWG18)	30m	30m
CAT5 (*)	60m	60m
RAP-GTWIN/HF	80m	190m

A: Vzdálenost mezi napájecím zdrojem a nejvzdálenějším vstupním panelem.

B: Vzdálenost mezi napájecím zdrojem a nejvzdálenějším telefonem.

(*): Použijte dva páry pro každou linku sběrnice.

15.2. Jeden byt, jeden vstupní panel, telefon ART 1/G2+

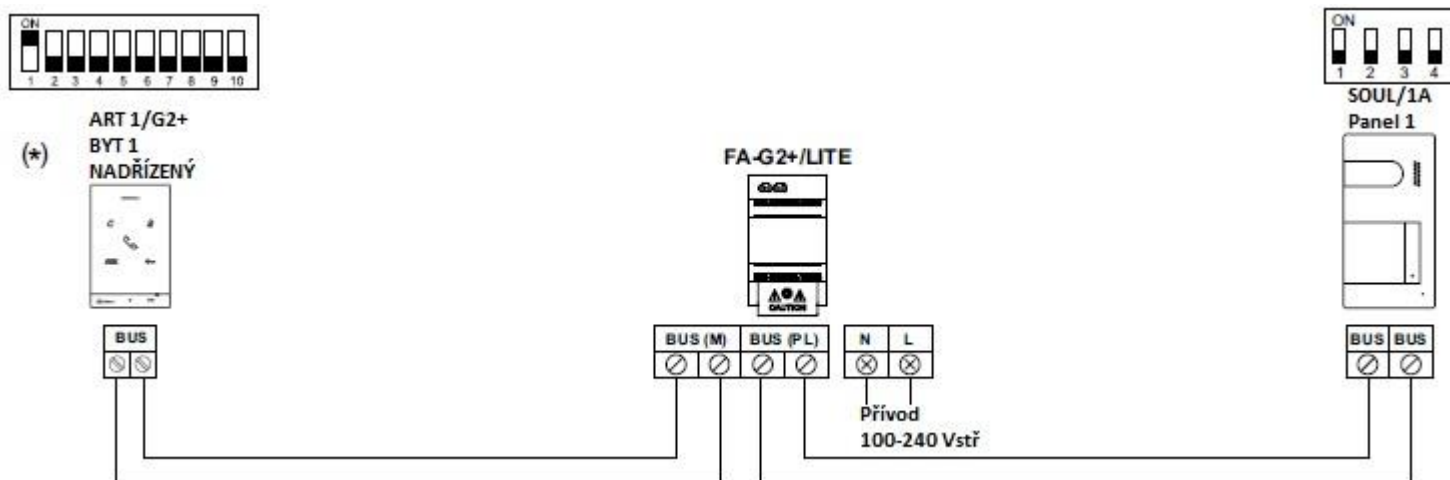

(*) Poznámka: Telefon musí být nastaven jako nadřízený (master).

15.3. Jeden byt, dva vstupní panely, telefon ART 1/G2+

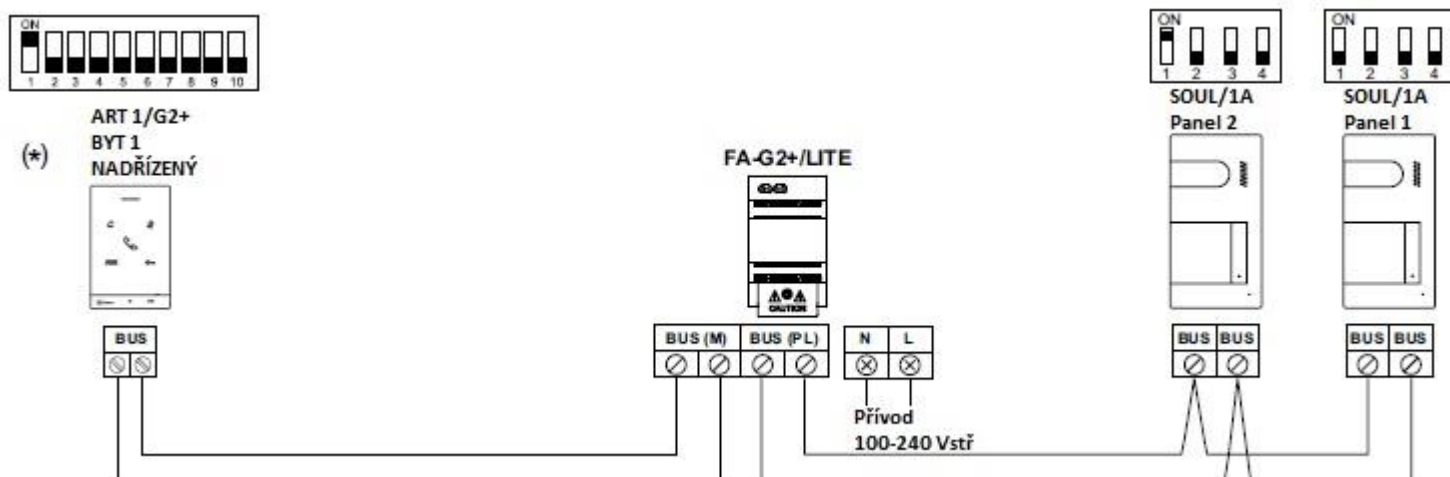

(*) Poznámka: Telefon musí být nastaven jako nadřízený (master).

15.4. Jeden byt, dva vstupní panely, až 4 telefony ART 1/G2+ (sériové zapojení)

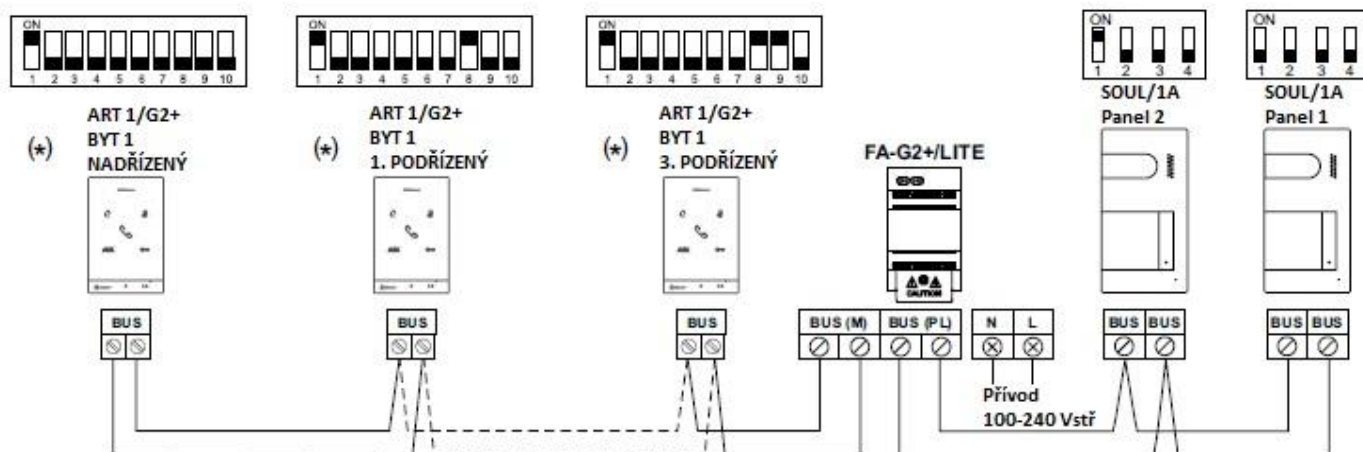

(*) Poznámka: Jeden telefon musí být nastaven jako nadřízený (master), ostatní jako podřízené (slave).

15.5. Jeden byt, dva vstupní panely, až 4 telefony ART 1/G2+ (propojení v el. krabici)

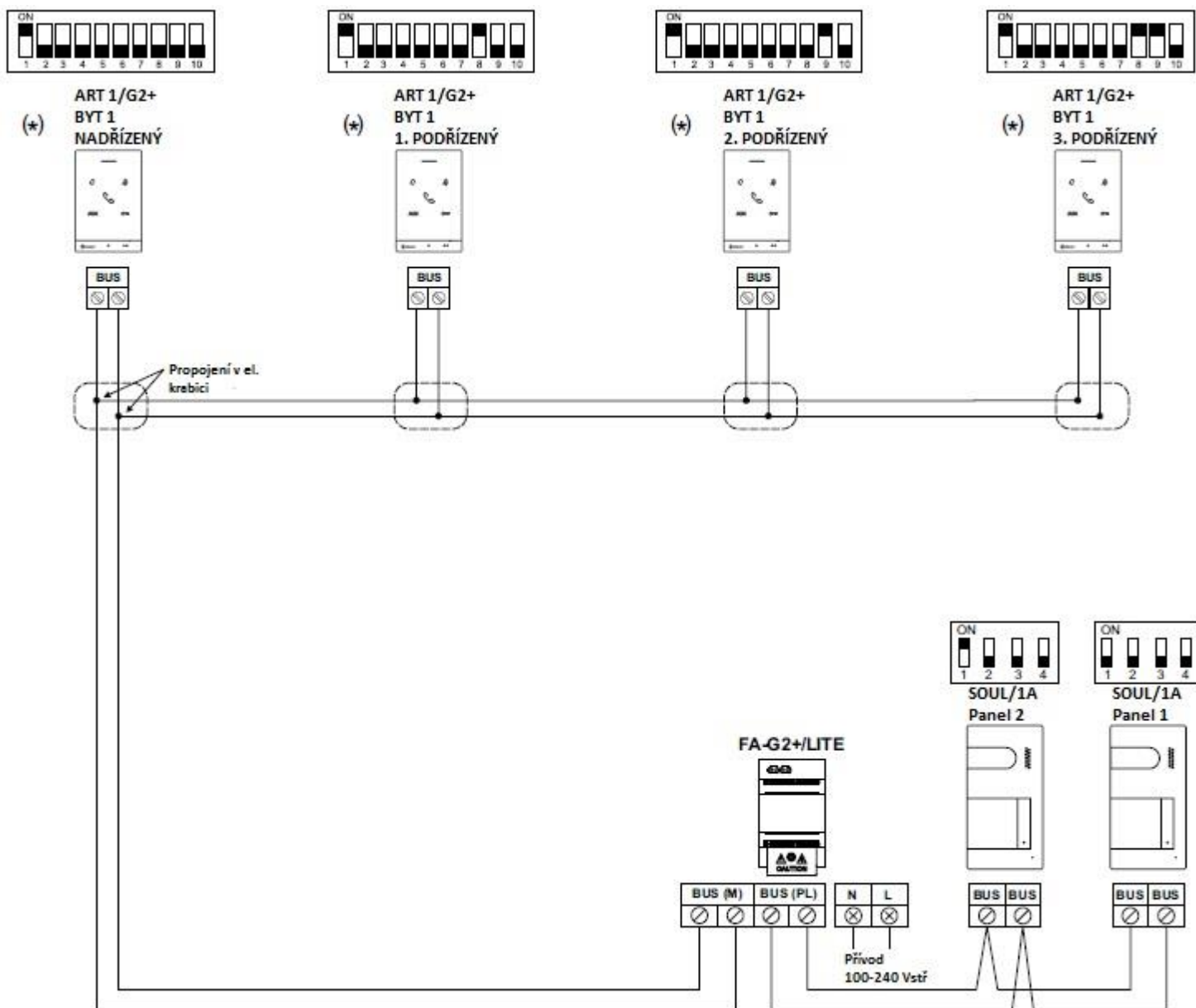

(*) Poznámka: Jeden telefon musí být nastaven jako nadřizovaný (master), ostatní jako podřizované (slave).

15.6. Vzdálenosti vedení a průřezy vodičů, telefony T-ART

- Maximálně 1 byt.
- Maximální počet telefonů v bytě je 4.
- Maximální počet telefonů zapojených sériově je 4
- Maximálně dva vstupní panely.

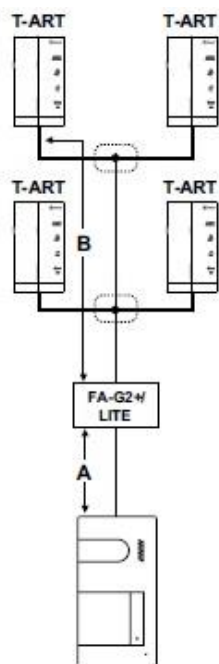

Typ kabelu	A	B
2x0,75mm ² (AWG18)	30m	30m
CAT5 (*)	60m	60m
RAP-GTWIN/HF	80m	190m

A: Vzdálenost mezi napájecím zdrojem a nejvzdálenějším vstupním panelem.

B: Vzdálenost mezi napájecím zdrojem a nejvzdálenějším telefonem.

(*): Použijte dva páry pro každou linku sběrnice.

15.7. Jeden byt, jeden vstupní panel, telefon T-ART/G2+

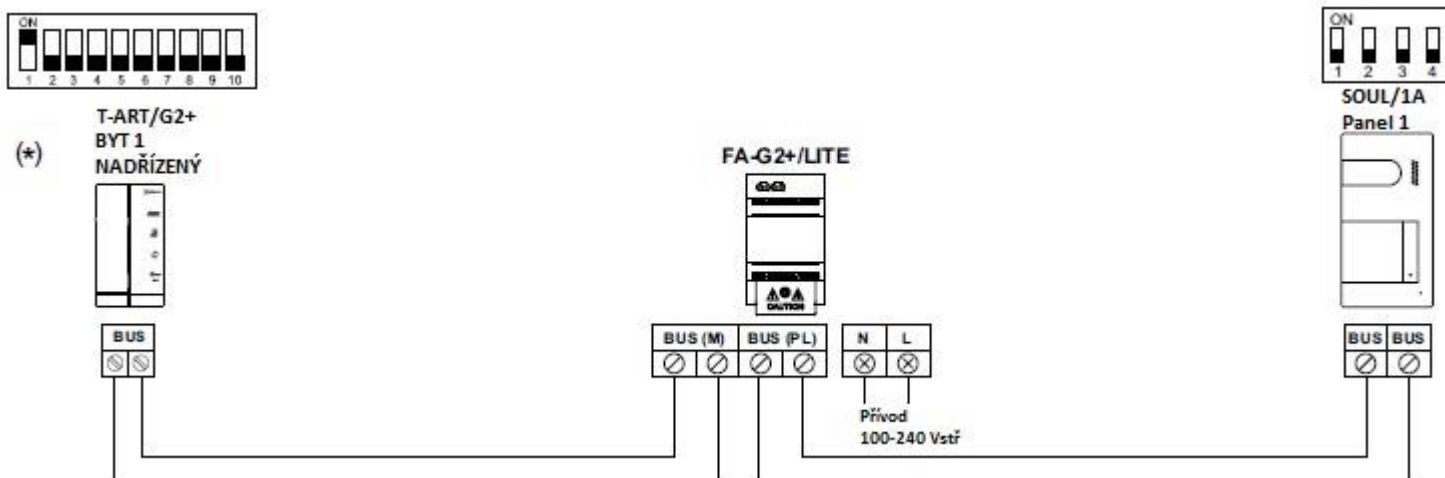

(*) Poznámka: Telefon musí být nastaven jako nadřízený (master).

15.8. Jeden byt, dva vstupní panely, telefon T-ART/G2+

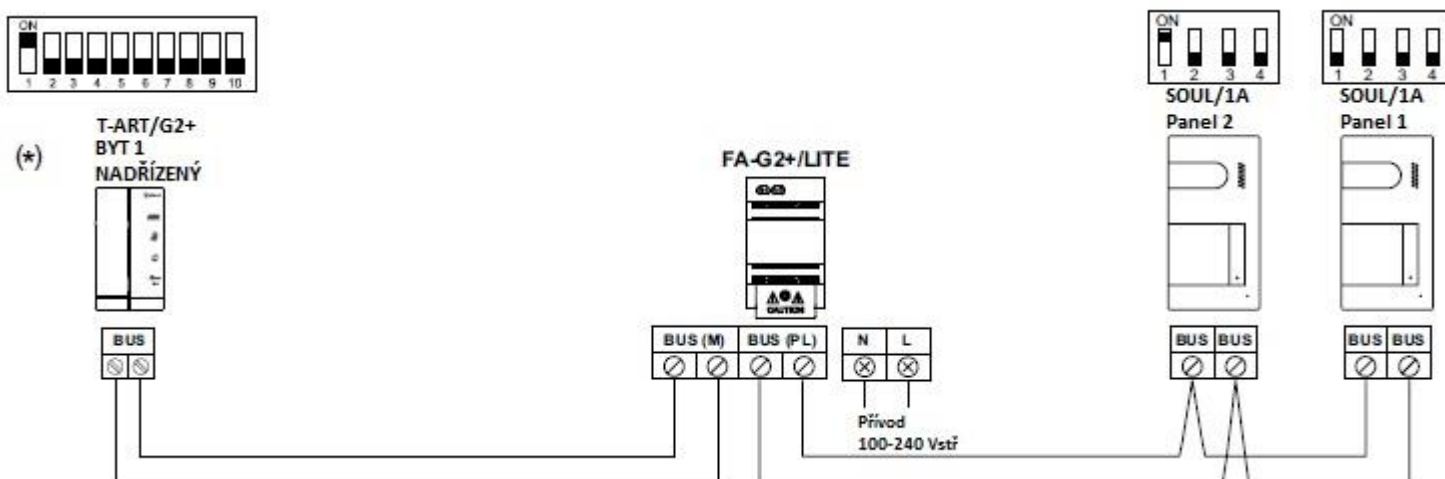

(*) Poznámka: Telefon musí být nastaven jako nadřízený (master).

15.9. Jeden byt, dva vstupní panely, až 4 telefony T-ART/G2+ (sériové zapojení)

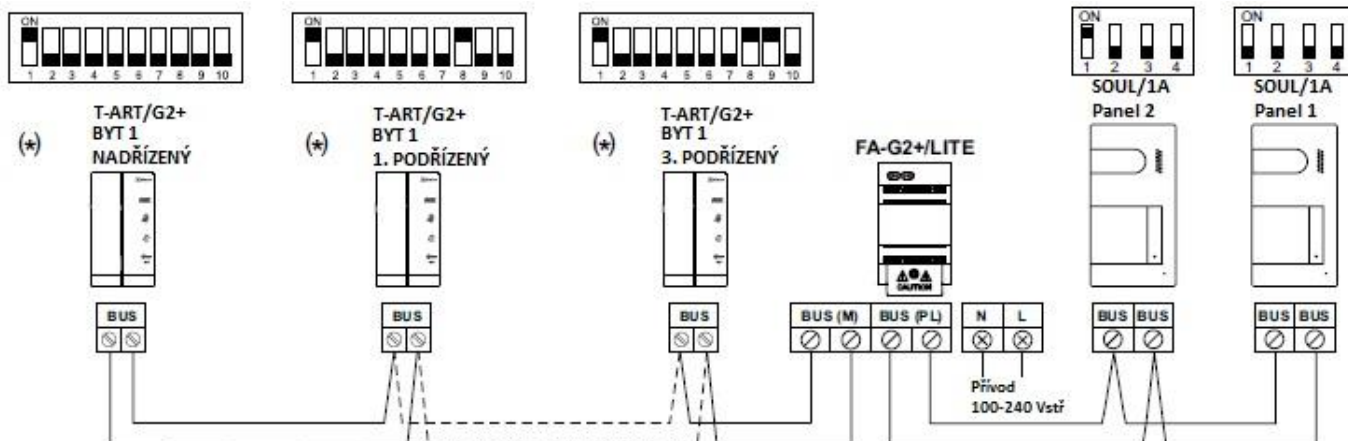

(*) Poznámka: Jeden telefon musí být nastaven jako nadřízený (master), ostatní jako podřízené (slave).

Kód:	Verze:	Datum
TS4110	0321	1.2.2022

15.10. Jeden byt, dva vstupní panely, až 4 telefony T-ART/G2+ (zapojení v el. krabici)

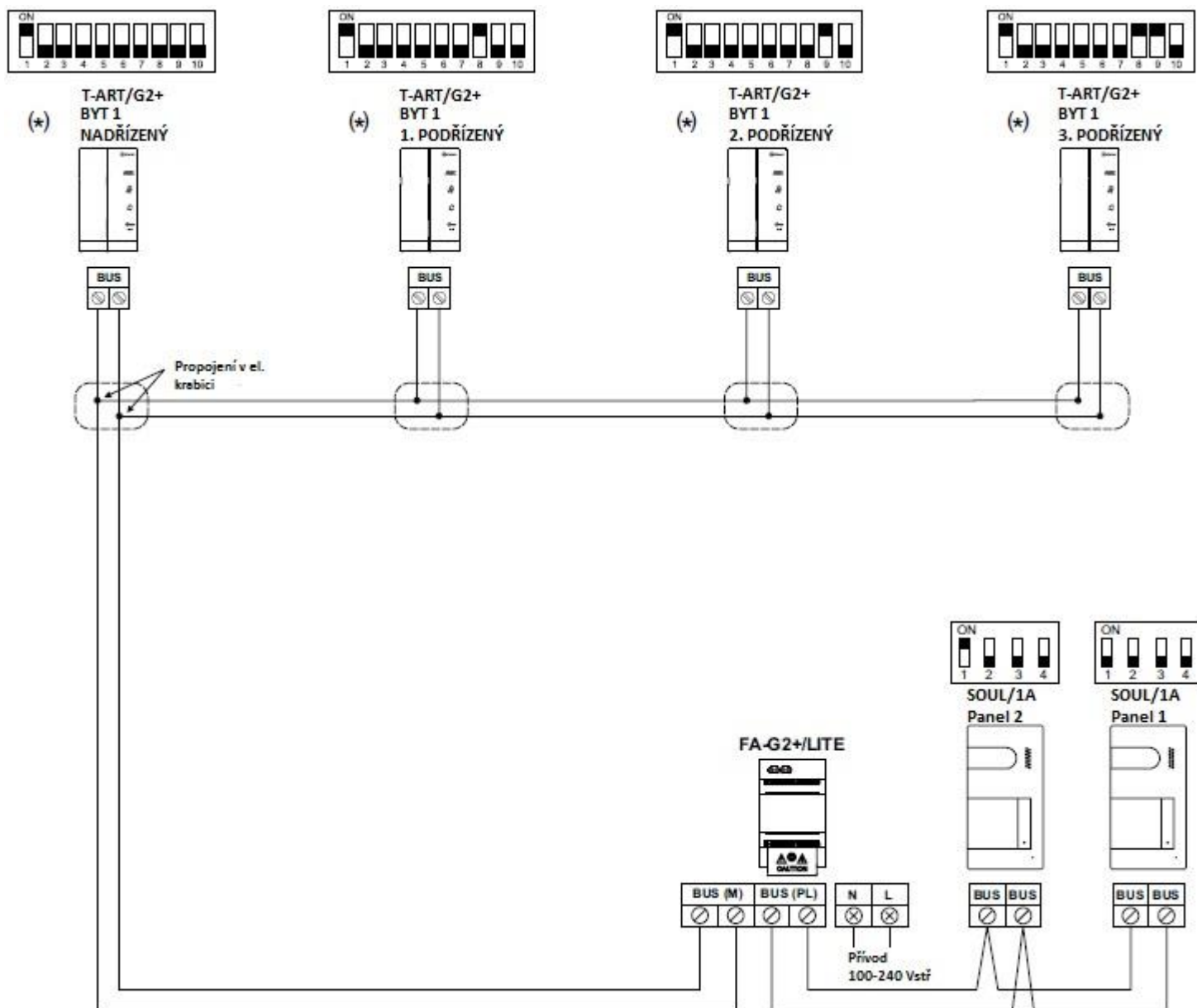

15.11. Připojení el. zámku

Schéma znázorňuje zapojení zámku na 12 Vss a maximální spotřebou 270 mA. Doporučujeme použít el. zámky Golmar CV-14/DC, CV-24/DC, CV-14P/UNI nebo CV-24P/UNI. Aktivace zámku pomocí tlačítka na telefonu. Čas aktivace je 3 sekundy, možnost nastavení od 0,5 do 10 sekund.

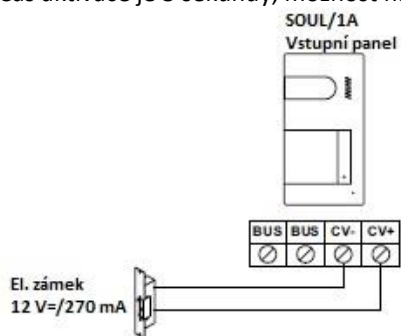

Jestliže je použit zámek na střídavé napětí, je nutno přidat relé, napájecí zdroj a varistor. Příklad znázorňuje zapojení Golmar relé SAR-12/24 a napáječe TF-104.

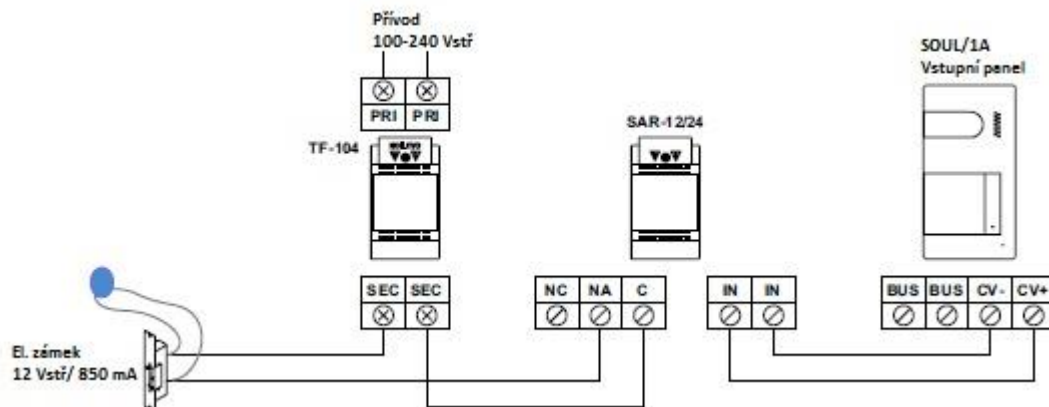

15.12. Připojení přídatného zařízení na výstup relé

Schéma znázorňuje zapojení druhého el. zámku na střídavé napětí. Relé může spínat 6A/24V. Aktivace pomocí tlačítka **AUX** na telefonu. Čas aktivace je 3 sekundy, možnost nastavení od 0,5 do 10 sekund.

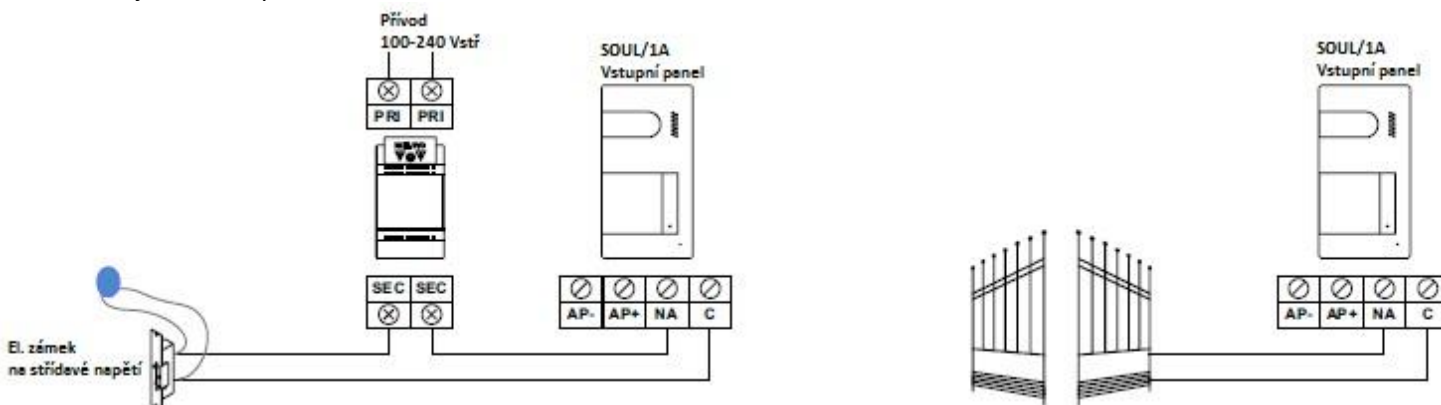

Kód:	Verze:	Datum
TS4110	0321	1.2.2022

15.13. Připojení odchodového tlačítka

Odchodové tlačítko aktivuje el. zámek zapojený na svorky CV- a CV+ (tovární nastavení) nebo aktivuje releový výstup. Časova doba pozždění je standardně nastavena na 2 sekundy, možnost nastavení od 0,5 do 10 sekund.

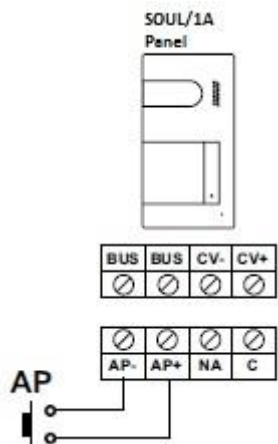

Důležité: V případě instalace se dvěma vstupními panely a odchodová tlačítka u každého panelu, jeden vstupní panel musí mít zapojený el. zámek pomocí přídatného zdroje a relé – např SAR-12/24.

15.14. Připojení tlačítka zvonku od dveří (ART 1/G2+ telefon)

Tlačítko zvonku od dveří stačí připojit na nadřazený (master) telefon. Zvuk zvonění bude vysílán i do dalších podřazených telefonů.

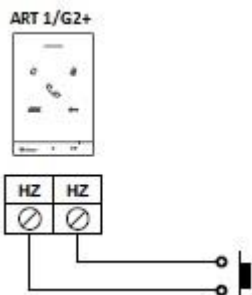

15.15. Připojení tlačítka zvonku od dveří (T-ART/G2+ telefon)

Tlačítko zvonku od dveří stačí připojit na nadřazený (master) telefon. Zvuk zvonění bude vysílán i do dalších podřazených telefonů.

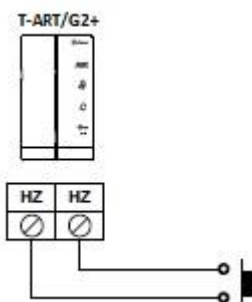

16. ČIŠTĚNÍ TELEFONU

- Nepoužívejte rozpouštědla, saponáty nebo čisticí prostředky, které obsahují kyseliny, ocet nebo abrazivní složky.
- Používejte měkký vlhký hadřík (ne mokrý), který nepouští žádná vlákna.
- Telefon otírejte vždy stejným směrem, shora dolů.
- Po vyčištění telefonu odstraňte veškerou vlhkost měkkým suchým hadříkem, který nepouští žádná vlákna

Telefon ART 1/G2+

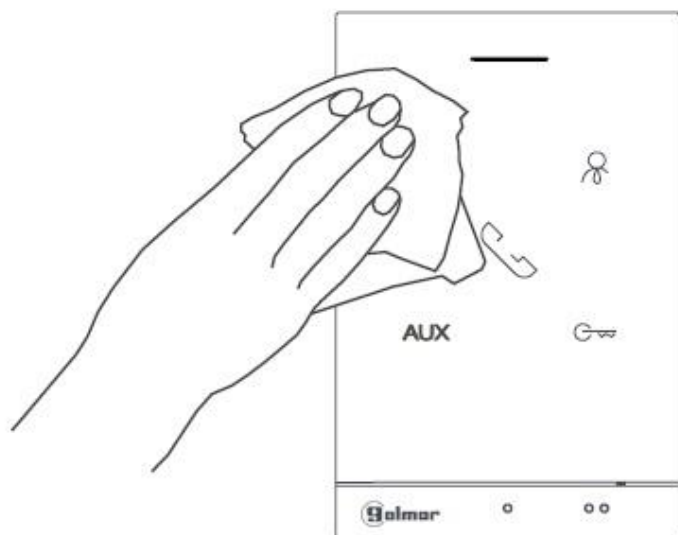

Telefon T-ART/G2+

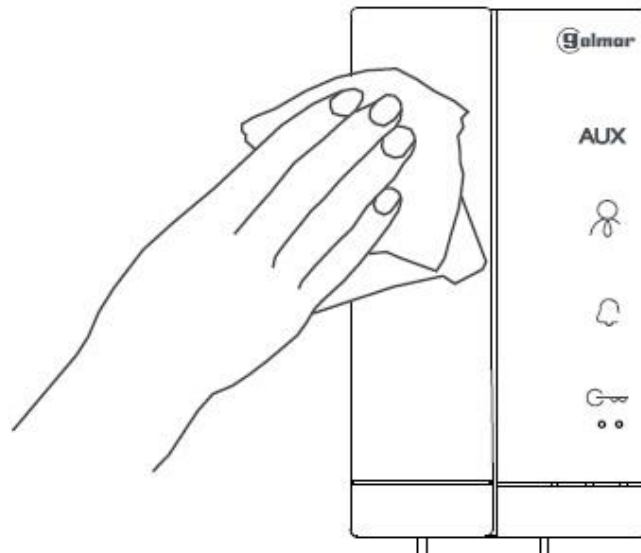

17. ČIŠTĚNÍ VSTUPNÍHO TABLA

- Nepoužívejte rozpouštědla, saponáty nebo čisticí prostředky, které obsahují kyseliny, ocet nebo abrazivní složky.
- Používejte měkký vlhký hadřík (ne mokrý), který nepouští žádná vlákna.
- Dveřní panel otírejte vždy stejným směrem, shora dolů.
- Po vyčištění dveřního panelu odstraňte veškerou vlhkost měkkým suchým hadříkem, který nepouští žádná vlákna

