



Kód:	Verze:	Datum
TART 1/G2+	0120	22.10.2020

UŽIVATELSKÝ NÁVOD

Handsfree telefon ART 1

Dvoudrátová nepolarizovaná instalace G2+





Kód:	Verze:	Datum
TART 1/G2+	0120	22.10.2020

1. ÚVOD

Především bychom Vám chtěli poděkovat a pogratulovat, že jste si koupili tento produkt.

Náš závazek, dosáhnout spokojenosti klientů, je obsažen v naší certifikaci ISO – 9001 a to platí zejména pro výrobu produktu, který jste si právě koupili.

Pokročilá technologie a přísná kontrola kvality umožní bezproblémové využívání systému a jeho funkcí. Přečtěte si tento návod, abyste mohli výrobek ihned správně používat.

2. OBSAH

1.	Úvod.....	2
2.	Obsah.....	2
3.	Rady pro zprovoznění zařízení.....	3
4.	BEZPEČNOSTNÍ POKYNY:	3
5.	VLASTNOSTI:	3
6.	Provoz systému.....	3
7.	Popis telefonu.....	4
7.1.	Popis telefonu	4
7.2.	Funkční tlačítka	4
7.3.	Stav LED funkčních tlačítek	5
7.4.	Popis svorek telefonu.....	5
7.5.	Konfigurační DIP přepínač.....	5
8.	Nastavení adresy telefonu (až 128 adres)	6
9.	Popis funkcí.....	10
9.1.	Funkce automatického zapnutí.....	10
9.2.	Funkce interkomu	10
9.3.	Režim „Doktor“ – automatické otevření dveří.....	10
9.4.	Aktivace osvětlení (schodišťové).....	10
9.5.	Nastavení hlasitosti komunikace	10
9.6.	Nastavení hlasitosti zvonění a režimu „Nerušit“.....	11
9.7.	Nastavení a výběr tónu vyzvánění	11
9.8.	Tovární nastavení tónů a hlasitosti	11
9.9.	Zrušení procesu přesměrování.....	11
10.	Instalace telefonu na povrch.....	12
10.1.	Umístění upevňovacího rámečku.....	12
10.2.	Přípevnění rámečku na zeď.....	12
10.3.	Umístění telefonu	12
11.	Instalace telefonu na zápusťný box.....	13
11.1.	Umístění zápusťného boxu	13
11.2.	Přípevnění rámečku k instalačnímu boxu	13
11.3.	Umístění telefonu	13
12.	Instalační schémata.....	14
12.1.	Audio systém s 128 byty – telefony, ss zámek.....	14
13.	Poznámky	15



Kód:	Verze:	Datum
TART 1/G2+	0120	22.10.2020



3. RADY PRO ZPROVOZNĚNÍ ZAŘÍZENÍ

- Nepřítahujte nadměrně šroubky ve svorkovnicích napájecího zdroje.
- Instalaci a opravy zařízení provádíme **po odpojení od zdroje napětí**.
- Instalaci a opravy zařízení musí provádět **pouze osoba s odpovídající kvalifikací**.
- Veškeré rozvody by měly být realizovány ve vzdálenosti minimálně **40 cm od ostatních vedení**.
- Před zapnutím zařízení zkontrolujte zapojení vstupního tabla, napájecího zdroje, distributorů, paměťového modulu, kamerové jednotky, GSM modulu, videotelefonů a telefonů.
- Pro instalaci použijte lanka (2x0,75 nebo 2x1 mm²).
- Od tohoto okamžiku dodržujte pokyny uvedené v tomto návodu.







4. BEZPEČNOSTNÍ POKYNY:

- Instalaci a opravy zařízení provádíme **po odpojení od zdroje napětí**.
- Instalaci a opravy zařízení musí provádět **pouze osoba s odpovídající kvalifikací**.
- Veškeré rozvody by měly být realizovány ve vzdálenosti minimálně **40 cm od ostatních vedení**.
- V napájecím zdroji:
 - o Nepřítahujte nadměrně šroubky ve svorkovnicích.
 - o Instalujte napájecí zdroj na suchých chráněných místech bez možnosti poškození vodou.
 - o Neumisťujte v blízkosti zdrojů tepla, vlhkosti nebo prachu.
 - o Nezakrývejte ventilační otvory, aby mohl vzduch volně cirkulovat.
 - o Abyste předešli poškození napájecího zdroje, pevně jej připevněte.
 - o Nesundávejte kryt zdroje, ani nemanipulujte s kabely ve svorkovnicích, hrozí nebezpečí úrazu elektrickým proudem.

5. VLASTNOSTI:

- Jednoduchá instalace telefonu (2 drátová nepolarizovaná sběrnice BUS).
- Až 4 telefony v bytě.
- V případě instalace pouze audio – až 128 telefonů. V případě smíšené instalace 32 telefonů/monitorů.
- Nastavitelný režim zvonění: 3 úrovně s možností vypnutí.
- Nastavitelná úroveň hlasitosti komunikace.
- Vstupní svorky pro tlačítko dveřního zvonku (rozlišené zvonění).
- Výstup pro připojení externího vyzvánění: max 50 mA/12 V=.
- Nastavitelné tóny vyzvánění (rozlišené: od vstupního panelu, interkom, dveřní zvonek).
- Tlačítko pro zahájení/ukončení komunikace . V klidovém režimu: 2 x stisk pro interkom. volání (v rámci bytu), dlouhý stisk na 3 sekundy pro funkci „automatického zapnutí“ (spojení se vstupním panelem bez předchozího volání).
- Tlačítko  pro aktivaci výstupu 1. V klidovém režimu: aktivace/deaktivace režimu „Doktor“.
- Tlačítko **AUX** pro aktivaci přídavného zařízení (např. schodišťové osvětlení atd., vyžadována instalace relé SAR-12/24 a SAR-G2+).
- Tlačítko  pro regulaci hlasitosti zvonění, regulaci hlasitosti komunikace, výběr melodie zvonění, režim „Nerušit“, zrušení přeměrování hovoru (s monitorem ART7W).
- Tlačítko pro volání na portýra (pokud v instalaci existuje).
- DIP přepínače pro nastavení adresy telefonu, nadřazený/podřazený (master/slave) a zakončen linky.

6. PROVOZ SYSTÉMU

- Pro uskutečnění volání musí návštěvník stisknout tlačítko odpovídající bytu, se kterým se chce spojit; probíhající vyzvánění je potvrzeno akustickým tónem a rozsvícením led . Pokud je povolena hlasová zpráva, přehraje se zpráva „call in progress“ (možnost čtyř světových jazyků), která informuje, že probíhá vyzvánění. V tomto okamžiku videotelefon v bytě přijímá hovor. Pokud jste omylem stiskli tlačítko jiného bytu, stiskněte tlačítko, které odpovídá bytu, kde chcete volat, a první hovor bude ukončen.
- Jakmile telefon vyzvání, LED tlačítka  bude blikat. Jestliže není hovor do 40 sekund vyzvednut, LED  zhasne a systém se uvolní pro další volání.
- Pro zahájení komunikace stiskněte na kterémkoliv telefonu v bytě tlačítko . Na vstupním panelu zhasne LED  a rozsvítí se LED .



Kód:	Verze:	Datum
TART 1/G2+	0120	22.10.2020

- Komunikace může trvat maximálně 90 sekund nebo může být ukončena stiskem tlačítka na telefonu. Jakmile je komunikace ukončena, LED na vstupním panelu zhasne a systém bude uvolněn pro další volání.
- Pro otevření dveří na telefonu stisknete tlačítko - dveře 1 / **AUX** - dveře 2. Otevření dveří je možné při vyzvánění anebo komunikaci, jeden stisk aktivuje výstup na 3 sekundy, na stejnou dobu se rozsvítí LED na vstupním panelu. Jestliže jsou zapnuty hlasové zprávy, vstupní panel potvrdí zprávou „Dveře jsou otevřeny“.
- Podrobnější popis naleznete v odstavci 7.

7. POPIS TELEFONU

7.1. Popis telefonu

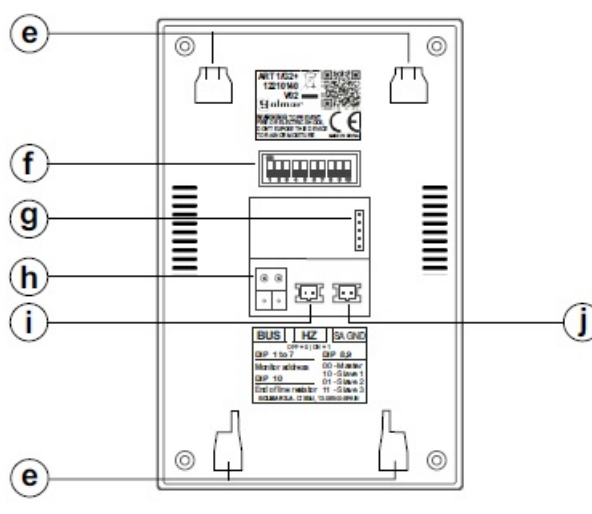
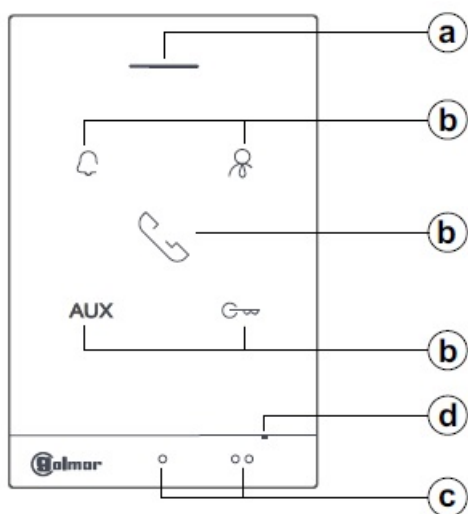

- a. Reproduktor
- b. Funkční tlačítka
- c. Body pro nevidomé
- d. Mikrofon
- e. Upevnění rámečku (x4)
- f. DIP konfigurační přepínače
- g. Pro výrobní nastavení GOLMAR
- h. Svorky sběrnice
- i. Vstup pro tlačítko dveřního zvonku „HZ“
- j. Výstup pro opakovač vyzvánění (max. 50 MA/12 V=)

Zvonění/komunikace:

- Nad touto tečkou je tlačítko pro zahájení/ukončení komunikace.
- Nad dvěma tečkami je tlačítko pro otevření dveří

7.2. Funkční tlačítka



Zahájení/ukončení komunikace. V klidovém režimu: 2 krátké stisky zahájí volání interkomu v rámci ostatních jednotek v bytě. Dlouhý stisk na 3 sekundy funkce automatického zapnutí.



V klidovém režimu: krátký stisk – změna hlasitosti vyzvánění, každý další stisk v cyklickém režimu mění hlasitost (úroveň nízká/střední/hlasitá/vypnuto-nerušit).

V průběhu komunikace: každý krátký stisk umožňuje nastavení hlasitosti reproduktoru (4 úrovně).



Během vyzvánění nebo komunikace: jeden stisk aktivuje el. zámek – výstup 1. V klidovém režimu: dlouhý stisk (5 sekund) aktivuje/deaktivuje režim „Doktor“.



Během vyzvánění nebo komunikace: jeden krátký stisk aktivuje druhý výstup. V klidovém režimu: dlouhý stisk (3 sekundy) aktivace schodišového osvětlení (vyžadovány moduly SAR-G2+ a SAR-12/24). 5 krátkých stisků nastaví vyzvánění telefonu do továrního nastavení (hlasitost, melodie zvonění) – LED 5 x blikne.



Kód:	Verze:		Datum
TART 1/G2+	0120		22.10.2020

7.3. Stav LED funkčních tlačítek



Během vyzvánění: LED bliká (bílá barva)
Během komunikace: LED svítí (bílá barva)



Režim nerušit aktivní: LED svítí (červená barva)
Režim přesměrování (s monitorem ART7W): LED bliká (červená barva)
Tovární nastavení tónů a hlasitosti: LED blikne 5 x (červená barva)



Režim doktor: LED svítí (červená barva)

7.4. Popis svorek telefonu

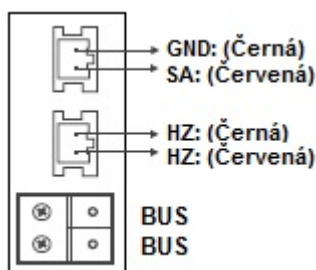

BUS, BUS: Nepolarizovaná komunikační sběrnice

SA, GND: Výstup pro externí opakač zvonění (max 50 mA/ 12 V=), relé SAR-12/24.

HZ, HZ: Vstup pro připojení tlačítka dveřního zvonku. Připojte pouze na nadřízený (master) monitor. Signál je přenesen na další podřízené jednotky přes komunikační sběrnici BUS.

Poznámka: V případě, že je stisknuto tlačítko připojené na svorky HZ, telefon bude vyzvánět, a bude dán pokyn externímu opakači zvonění v klidovém režimu. Telefon bude vyzvánět i při komunikace, ovšem s nižší úrovní hlasitosti.

7.5. Konfigurační DIP přepínač

DIP1-DIP7:

Nastavení adresy telefonu (adresa od 1 do 128), ve smíšené instalaci s monitory (adresa od 1 do 32).

DIP přepínače nastavené na OFF mají nulovou hodnotu. Hodnota přepínačů nastavených na ON se sčítají, a mají hodnotu dle následující tabulky.

Důležité	Tabulka hodnot							
Číslo 1 (DIP1 na ON a DIP2-7 na OFF)	Číslo DIP:	1	2	3	4	5	6	7
Číslo 128 (DIP1-7 na OFF)	Hodnota na ON:	1	2	4	8	16	32	64



Příklad: 0+0+4+0+16+0+0=20

DIP8-DIP9:

Definuje telefon jako nadřízený (master) nebo podřízený (slave). Každý byt musí mít pouze jeden telefon nastavený jako nadřízený.



DIP10:

Nastavení zakončení linky. V instalacích, kde jsou pouze telefony musí být vždy nastaven na OFF. Ve smíšené instalaci, kde jsou monitory i telefony v jednom bytě, nastavte na ON v telefonu, kde linka končí. Nastavte na OFF v telefonech, kudy linka prochází.

8. NASTAVENÍ ADRESY TELEFONU (AŽ 128 ADRES)

Důležité:

- Až 32 bytů ve smíšené instalaci (telefony a monitory) s hlasovým modulem EL632/G2+ SE.
- Až 128 bytů v audio instalaci (pouze telefony) s hlasovým modulem EL642/G2+.

DIP1 až DIP7:

Nastavení adresy telefonu (až 128 adres).

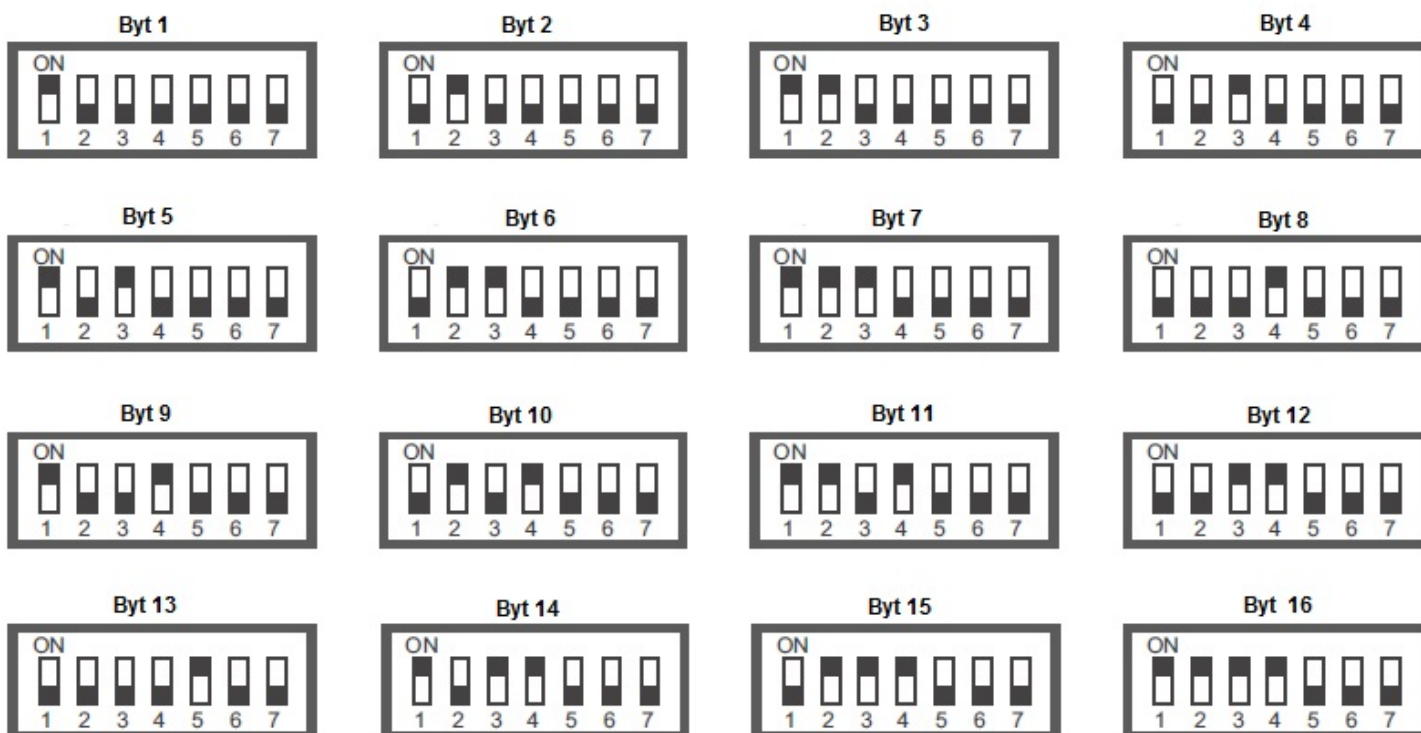



Kód:		Verze:	Datum
TART 1/G2+		0120	22.10.2020

Byt 17



Byt 18



Byt 19



Byt 20



Byt 21



Byt 22



Byt 23



Byt 24

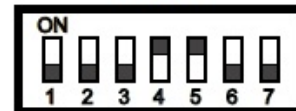

Byt 25



Byt 26



Byt 27



Byt 28



Byt 29



Byt 30



Byt 31



Byt 32



Byt 33



Byt 34



Byt 35



Byt 36

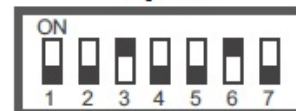

Byt 37

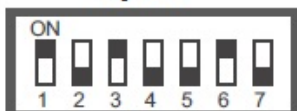

Byt 38



Byt 39



Byt 40



Byt 41



Byt 42



Byt 43



Byt 44



Byt 45



Byt 46



Byt 47



Byt 48



Byt 49



Byt 50



Byt 51



Byt 52

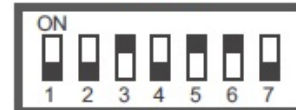

Byt 53



Byt 54



Byt 55



Byt 56



Byt 57



Byt 58



Byt 59



Byt 60





Kód:			Verze:			Datum		
TART 1/G2+			0120			22.10.2020		

Byt 61

ON						
1	2	3	4	5	6	7

Byt 62

ON						
1	2	3	4	5	6	7

Byt 63

ON						
1	2	3	4	5	6	7

Byt 64

ON						
1	2	3	4	5	6	7

Byt 65

ON						
1	2	3	4	5	6	7

Byt 66

ON						
1	2	3	4	5	6	7

Byt 67

ON						
1	2	3	4	5	6	7

Byt 68

ON						
1	2	3	4	5	6	7

Byt 69

ON						
1	2	3	4	5	6	7

Byt 70

ON						
1	2	3	4	5	6	7

Byt 71

ON						
1	2	3	4	5	6	7

Byt 72

ON						
1	2	3	4	5	6	7

Byt 73

ON						
1	2	3	4	5	6	7

Byt 74

ON						
1	2	3	4	5	6	7

Byt 75

ON						
1	2	3	4	5	6	7

Byt 76

ON						
1	2	3	4	5	6	7

Byt 77

ON						
1	2	3	4	5	6	7

Byt 78

ON						
1	2	3	4	5	6	7

Byt 79

ON						
1	2	3	4	5	6	7

Byt 80

ON						
1	2	3	4	5	6	7

Byt 81

ON						
1	2	3	4	5	6	7

Byt 82

ON						
1	2	3	4	5	6	7

Byt 83

ON						
1	2	3	4	5	6	7

Byt 84

ON						
1	2	3	4	5	6	7

Byt 85

ON						
1	2	3	4	5	6	7

Byt 86

ON						
1	2	3	4	5	6	7

Byt 87

ON						
1	2	3	4	5	6	7

Byt 88

ON						
1	2	3	4	5	6	7

Byt 89

ON						
1	2	3	4	5	6	7

Byt 90

ON						
1	2	3	4	5	6	7

Byt 91

ON						
1	2	3	4	5	6	7

Byt 92

ON						
1	2	3	4	5	6	7

Byt 93

ON						
1	2	3	4	5	6	7

Byt 94

ON						
1	2	3	4	5	6	7

Byt 95

ON						
1	2	3	4	5	6	7

Byt 96

ON						
1	2	3	4	5	6	7

Byt 97

ON						
1	2	3	4	5	6	7

Byt 98

ON						
1	2	3	4	5	6	7

Byt 99

ON						
1	2	3	4	5	6	7

Byt 100

ON						
1	2	3	4	5	6	7

Byt 101

ON						
1	2	3	4	5	6	7

Byt 102

ON						
1	2	3	4	5	6	7

Byt 103

ON						
1	2	3	4	5	6	7

Byt 104

ON						
1	2	3	4	5	6	7

Kód:		Verze:	Datum
TART 1/G2+		0120	22.10.2020

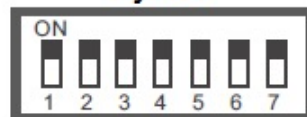
Byt 105**Byt 106****Byt 107****Byt 108****Byt 109****Byt 110****Byt 111****Byt 112****Byt 113****Byt 114****Byt 115****Byt 116****Byt 117****Byt 118****Byt 119****Byt 120****Byt 121****Byt 122****Byt 123****Byt 124****Byt 125****Byt 126****Byt 127****Byt 128**





Kód:	Verze:	Datum
TART 1/G2+	0120	22.10.2020

9. POPIS FUNKCÍ

9.1. Funkce automatického zapnutí

S telefon ART 1/G2+ v klidovém stavu je možno vytvořit audio komunikaci s nadřazeným (master) vstupním panelem. Je to možné pouze v případě, že neprobíhá žádné další volání nebo hovor.



Když je telefon v klidovém režimu, stiskněte tlačítko  na 3 sekundy, zazní potvrzovací tón a LED tlačítka  se rozsvítí pro indikaci, že bylo navázáno audio spojení s nadřazeným (master) panelem.

Komunikace může trvat maximálně 90 sekund, nebo může být ukončena opětovným krátkým stiskem tlačítka .



9.2. Funkce interkomu

Interkom je možný mezi telefony pouze v rámci jednoho bytu.

Pro zahájení interkomunikačního volání se telefon musí nacházet v klidovém režimu.

Pro zahájení interkomunikačního volání stiskněte 2 x krátce tlačítko . Na telefonech, které hovor přijímají bude blikat LED tlačítka  a telefony budou vyzvánět.

Hovor je možno vyzvednout do 40 sekund.



Pro uskutečnění komunikace stiskněte na kterémkoliv telefonu (v rámci bytu) tlačítko , LED tlačítka  u telefonů s navázanou komunikací se rozsvítí, u ostatních telefonů LED zhasnou.

Komunikace může trvat maximálně 90 sekund, nebo může být kdykoliv ukončena stiskem tlačítka  na kterémkoliv telefonu.



9.3. Režim „Doktor“ – automatické otevření dveří

Telefon umožňuje aktivovat/deaktivovat funkci „Doktor“ – automatického otevření dveří.

Aktivace režimu „Doktor“:

Telefon se musí nacházet v klidovém režimu. Stiskněte tlačítko  na 5 sekund, telefon vydá potvrzovací tón a LED tlačítka  na telefonu se rozsvítí červeně pro indikaci, že režim „Doktor“ je aktivní (automatické otevření dveří tři sekundy po zazvonění ze vstupního panelu).

Deaktivace režimu „Doktor“:

Telefon se musí nacházet v klidovém režimu. Stiskněte tlačítko  na 5 sekund, telefon vydá potvrzovací tón a LED tlačítka  na telefonu zhasne pro indikaci, že režim „Doktor“ je vypnut.

9.4. Aktivace osvětlení (schodišťové)

Telefon se musí nacházet v klidovém režimu. Tato funkce vyžaduje instalaci modulu SAR-G2+ a SAR-12/24.

Pro aktivaci světla (schodišťové osvětlení) stiskněte tlačítko **AUX**  na tři sekundy dokud neuslyšíte dva potvrzovací tóny pro indikaci aktivace osvětlení.

Důležité: Pro zapojení a nastavení shlédněte instalační návody TSAR-G2+ a TSAR-12/24.

9.5. Nastavení hlasitosti komunikace

Na telefonu je možno nastavit hlasitost komunikace – reproduktoru (4 úrovně od minima do maxima v cyklickém režimu) pomocí funkčního tlačítka .

Na monitoru musí probíhat komunikace. Krátce stiskněte tlačítko , dojde ke změně hlasitosti o jednu úroveň. Každý další stisk změní hlasitost reproduktoru mezi 4 úrovněmi v cyklickém režimu. Poslední nastavená hlasitost bude v telefonu uložena.



Kód:	Verze:	Datum
TART 1/G2+	0120	22.10.2020

9.6. Nastavení hlasitosti zvonění a režimu „Nerušit“

Pro nastavení hlasitosti zvonění a aktivaci/deaktivaci režimu nerušit se telefon musí nacházet v klidovém režimu.

Krátký stisk tlačítka umožňuje změnit hlasitost vyzvánění o jednu úroveň (minimum/střední/maximum/vypnuto), každý další stisk o další úroveň. Pokud zastavíte na vypnutém vyzvánění (Nerušit) tento režim bude indikovat LED tlačítka svítící červeně.

V případě výběru režimu „Nerušit“ bude LED svítit červeně, a telefon nebude reagovat na volání ze vstupního panelu.

Pro deaktivaci režimu „Nerušit“ stiskněte tlačítko a zvolte požadovanou úroveň hlasitosti zvonění. Červená LED zhasne pro indikaci deaktivace režimu „Nerušit“.

9.7. Nastavení a výběr tónu vyzvánění

Pro nastavení a výběr tónu vyzvánění musí být telefon v klidovém režimu.

Pro úpravu tónů stiskněte tlačítko na 3 sekundy, dokud neuslyšíte 3 potvrzovací tóny pro indikaci, že telefon je v režimu programování. Jakmile se telefon nachází v programovacím režimu, stiskněte odpovídající tlačítko pro změnu konkrétního typu melodie vyzvánění (celkem 6 různých melodií):

Každý další stisk tlačítka reprodukuje jinou melodii, poslední nastavená melodie zůstává uložena.

- Pro nastavení melodie dveřního zvonku (HZ) stiskněte tlačítko **AUX**.
- Pro nastavení melodie interkomu stiskněte tlačítko .
- Pro nastavení melodie volání z ústředny portýra stiskněte tlačítko .
- Pro nastavení melodie volání ze vstupního panelu stiskněte tlačítko .

Pro odchod a uložení nastavení v telefonu, stiskněte tlačítko na 3 sekundy, dokud neuslyšíte 2 potvrzovací tóny pro indikaci, že nastavení bylo uloženo a telefon ukončil režim nastavení.

9.8. Tovární nastavení tónů a hlasitosti

Telefon ART 1/G2+ umožňuje navrátit tóny a hlasitost vyzvánění na tovární nastavení.

Telefon musí být v klidovém režimu, 5 x krátce stiskněte tlačítko **AUX**, zazní 3 potvrzovací tóny a LED 5 x blikne pro indikaci, že bylo obnoveno tovární nastavení tónů a hlasitosti.

9.9. Zrušení procesu přesměrování

V případě smíšené instalace (ART7W/G2+ monitory a telefony ART1/G2+ v jednom bytě) a v případě, že monitor ART7W/G2+ má aktivní a nastavené přesměrování na mobilní zařízení, z telefonu ART1/G2+ lze proces přesměrování zrušit stiskem tlačítka na 3 sekundy (informace o této funkci, shlédněte instalační návod TART 7W G2+).

Kód:		Verze:		Datum	
TART 1/G2+		0120		22.10.2020	

10. INSTALACE TELEFONU NA POVRCH

10.1. Umístění upevňovacího rámečku

Horní hrana rámečku by měla být umístěna ve výšce 1,6 m od země. Minimální vzdálenost rámečku od ostatních zařízení musí být minimálně 5 cm.

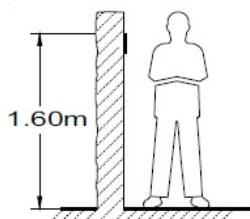

10.2. Připevnění rámečku na zeď

Připevněte plechový rámeček na zeď vyvrtáním dvou otvorů o průměru 6 mm, vložte dodané hmoždinky a šroubky jej připevněte na zeď.

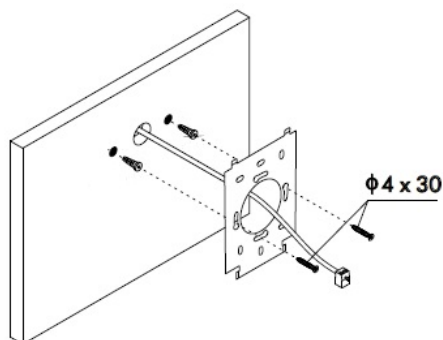

10.3. Umístění telefonu

Připojte vodiče do konektoru telefonu, přiložte telefon k rámečku a srovnejte otvory telefonu s výstupky rámečku ①, poté posuňte telefon směrem dolů ② až dokud nedojde k zajištění telefonu k upevňovacímu rámečku ③.

Důležité: nezapomeňte odstranit ochrannou fólii z přední strany telefonu, jakmile je instalace ukončena.

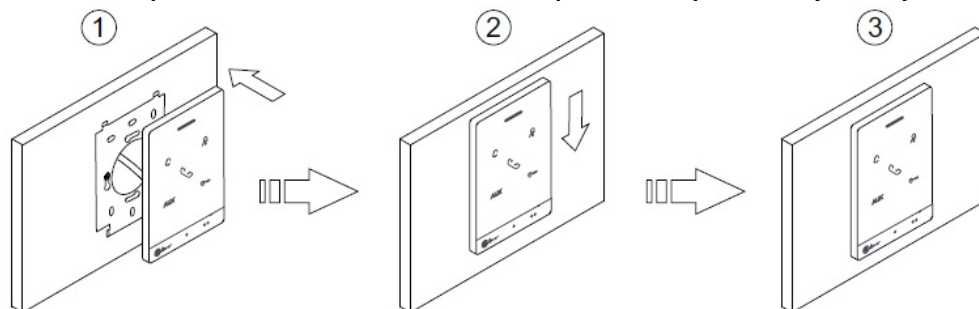

Kód:		Verze:		Datum	
TART 1/G2+		0120		22.10.2020	

11. INSTALACE TELEFONU NA ZÁPUSTNÝ BOX

11.1. Umístění zápuštného boxu

Vytvořte otvor ve zdi pro zápuštný box tak, aby horní hrana boxu byla ve výšce 1,6 m od země. Minimální vzdálenost rámečku od ostatních zařízení musí být minimálně 5 cm.

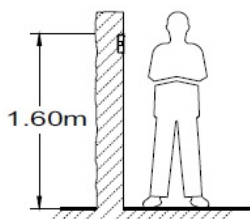

11.2. Připevnění rámečku k instalačnímu boxu

Protáhněte kabeláž přes otvor v instalačním boxu. Zarovnejte instalační box s omítkou, připevněte rámeček k instalačnímu boxu dodanými šroubky.

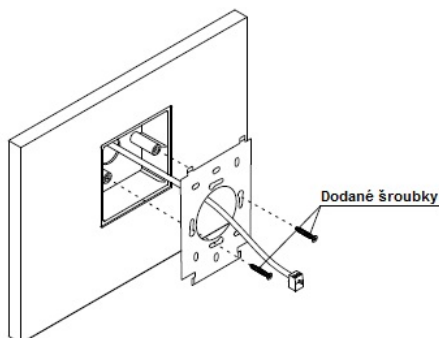

11.3. Umístění telefonu

Připojte vodiče do konektoru telefonu, přiložte telefon k rámečku a srovnejte otvory telefonu s výstupky rámečku ①, poté posuňte telefon směrem dolů ② až dokud nedojde k zajištění telefonu k upevňovacímu rámečku ③.

Důležité: nezapomeňte odstranit ochrannou fólii z přední strany telefonu, jakmile je instalace ukončena.

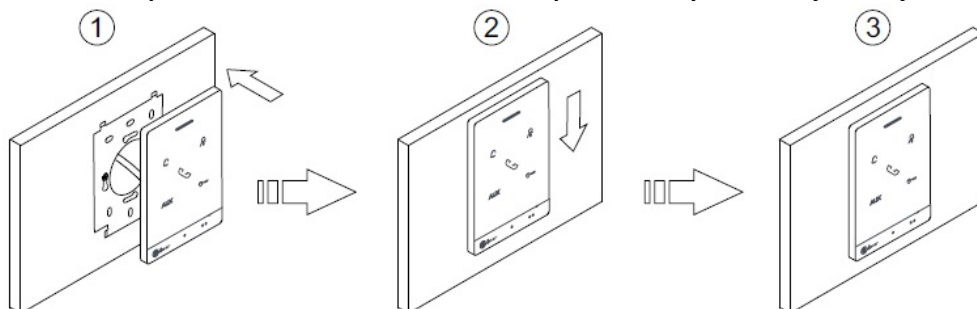

Kód:			Verze:			Datum		
TART 1/G2+			0120			22.10.2020		

12. INSTALAČNÍ SCHÉMATA

12.1. Audio systém s 128 byty – telefony, ss zámek

