

bpt

targha

Targha

Nové vstupní panely **bpt** slučují funkčnost modulárního řešení s mimořádnou estetickou hodnotou moderního designu. Znalost několika položek, to je vše, co postačuje pro nalezení správného řešení jakékoliv aplikace.

Panel Targha je vzhledem ke své snadné montáži vhodný obzvláště tam, kde je prioritním požadavkem nezasahovat do stávajících stavebních konstrukcí. Protože je vyroben z eloxovaného hliníku ve třech barvách, nenásilně ladí se stylem jakékoliv budovy.



HPV/1 + HPP/6

Dvanáct dělených tlačítek

Pro zdvojnásobení počtu volaných účastníků lze standardní tlačítka nahradit dělenými.



Ocelově šedý



Zlatý



Bílý

Správná barva pro každé prostředí

Vzhledem k možnosti výběru vhodné barvy, může Targha měnit svůj vzhled a přizpůsobit se libovolnému prostředí a architektonickému stylu.

VSTUPNÍ PANELE		
VSTUPNÍ PANELE		
HAC/200 ST	6009-1700	Digitální vstupní panel, ocelově stříbrný, max. 2000 adres
HPC/1 ST	6009-0100	Vstupní panel audio s 1 tlačítkem, ocelově stříbrný
HPC/1 AU	6009-0700	Vstupní panel audio s 1 tlačítkem, zlatý
HPC/1 BI	6009-1100	Vstupní panel audio s 1 tlačítkem, bílý
HPV/1 ST	6009-0200	Vstupní panel video s 1 tlačítkem, ocelově stříbrný
HPV/1 AU	6009-0800	Vstupní panel video s 1 tlačítkem, zlatý
HPV/1 BI	6009-1200	Vstupní panel video s 1 tlačítkem, bílý
HPP/6 ST	6009-0300	Vstupní panel se 6 tlačítky, ocelově stříbrný
HPP/6 AU	6009-0900	Vstupní panel se 6 tlačítky, zlatý
HPP/6 BI	6009-1300	Vstupní panel se 6 tlačítky, bílý
HPP/12D ST	6009-0400	Vstupní panel s 12 tlačítky, ocelově stříbrný
HPP/12D AU	6009-1000	Vstupní panel s 12 tlačítky, zlatý
HPP/12D BI	6009-1400	Vstupní panel s 12 tlačítky, bílý
JEDNOTKY AUDIO/VIDEO		
HAV/200	6220-9900	Kompletní s 1/3" CCD čb. kamerou s infračervenými LED a fónickou skupinou
HAVC/200	6221-0100	Kompletní s 1/3" CCD barevnou. kamerou s infračervenými LED a fónickou skupinou
HA/200	6019-1600	Jednotka audio
PŘÍSLUŠENSTVÍ		
KHPS	6181-4100	Tlačítko s hmatníkem
KHPD	6181-4200	Dvojitě tlačítko s hmatníkem
KHSO	6181-6500	Signalizace obsazeno - zabírá místo jednoho tlačítka
KHIN	6181-6400	Informační sada - zabírá místo dvou tlačítek
KONTROLA PŘÍSTUPU		
HNA/102	6008-0900	Přístupová klávesnice, 100 kódů, 2 relé
HPC/1HNA	6009-7700	Vstupní panel audio pro HNA/102
HPP/3HNA	6009-7800	3-tlačítkový vstupní panel pro HNA/102
KHLV/6P	6181-8200	Zelené prosvětlení pro HPP/6 ST
MONTÁŽNÍ KRABICE		
HTS BI	6009-1600	Krabice a šasi pro zápusťnou montáž, bílá
HTS GR	6009-0600	Krabice a šasi pro zápusťnou montáž, šedá
HBP BI	6009-1500	Krabice pro povrchovou montáž, bílá
HBP GR	6009-0500	Krabice pro povrchovou montáž, šedá



HPV/1



HAV/200



HBP



Nastavitelná kamera: široký rozsah seřízení

Kamery ve vstupních panelech video jsou snadno nastavitelné (v rozmezí +/-11° vertikálně i horizontálně).

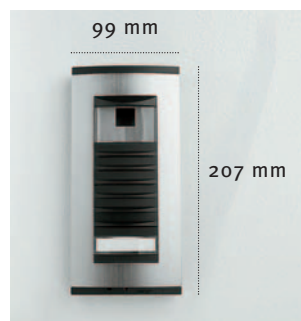

Zaoblený tvar, pouhých 28 mm

S extrémně malými rozměry (v nástěnné verzi s tloušťkou pouhých 28 mm), je Targha ideálním řešením pro instalace, kde není možno zasahovat do stávajících stavebních konstrukcí.















Elegantní a funkční ochrana před deštěm

Speciální tvar výlisku zabraňuje vniknutí vody a následnému poškození - úspěšný příklad sladění estetického tvaru a funkce.

Vstupní panely HPV/1 jsou dodávány s jedním vyzváněcím tlačítkem. Mohou být doplněny jedním KHPS nebo nahrazeny dvěma dvojitými tlačítky KHPD.

Panely HPC/1 jsou dodávány s jedním vyzváněcím tlačítkem. Mohou být doplněny 3 jednoduchými KHPS nebo nahrazeny 4 dvojitými tlačítky KHPD.

<p>Vstupní panel video HPV/1</p>  <ul style="list-style-type: none"> <input type="radio"/> HPV/1 ST <input type="radio"/> HPV/1 AU <input type="radio"/> HPV/1 BI  <p>Čb. nebo barevná audio/video jednotka HAV/200 - HAVC/200</p>	<p>Vstupní panel audio HPC/1</p>  <ul style="list-style-type: none"> <input type="radio"/> HPC/1 ST <input type="radio"/> HPC/1 AU <input type="radio"/> HPC/1 BI  <p>Jednotka audio HA/200</p>	<p>Vstupní panel se 6 tlačítky HPP/6</p>  <ul style="list-style-type: none"> <input type="radio"/> HPP/6 ST <input type="radio"/> HPP/6 AU <input type="radio"/> HPP/6 BI <p>Vstupní panel s 12 tlačítky HPP/12D</p>  <ul style="list-style-type: none"> <input type="radio"/> HPP/12D ST <input type="radio"/> HPP/12D AU <input type="radio"/> HPP/12D BI 	<p>Signalizace obsazeno KHSO</p>  <p>Informační sada KHIN</p>  <p>Tlačítko s hmatníkem KHPS</p>  <p>Dvojitě tlačítko s hmatníkem KHPD</p> 
<p>Krabice a šasi pro zápusťnou montáž HTS</p>  <ul style="list-style-type: none"> <input type="radio"/> HTS BI <input type="radio"/> HTS GR 	<p>Krabice pro nástěnnou montáž HBP</p>  <ul style="list-style-type: none"> <input type="radio"/> HBP BI <input type="radio"/> HBP GR 	<p>Digitální vstupní panel HAC/200</p>  <ul style="list-style-type: none"> <input type="radio"/> HAC/200 ST 	

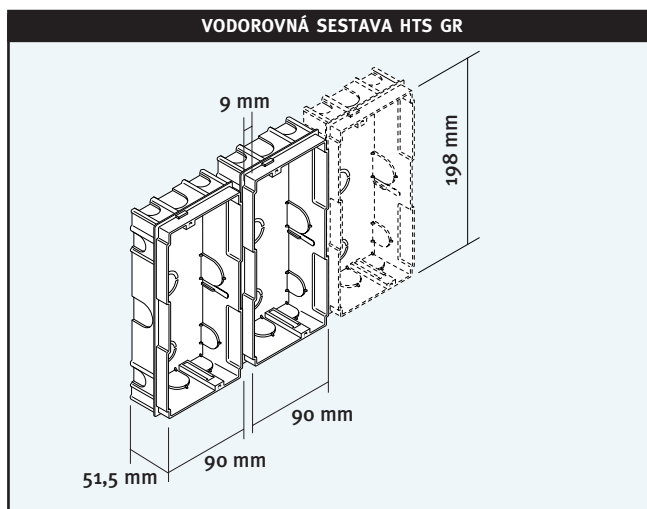
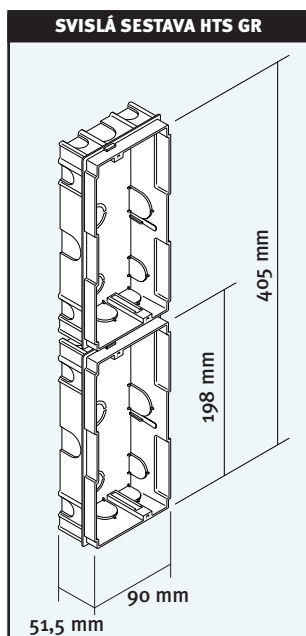

Záslepka

Standardní příslušenství panelů se 6 nebo 12 tlačítky.

Vzájemná poloha zápusťných krabic se při montáži zajišťuje kabelovými průchodkami.

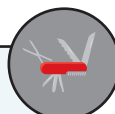

Vstupní panel video				
	Zapuštěný	HTS	HPV/1	HAV/200
	Na povrch	HBP	HPV/1	HAV/200
Vstupní panel audio				
	Zapuštěný	HTS	HPC/1	HA/200
	Na povrch	HBP	HPC/1	HA/200
Vstupní panel se 6 tlačítky				
	Zapuštěný	HTS	HPP/6	
	Na povrch	HBP	HPP/6	
Vstupní panel s 12 tlačítky				
	Zapuštěný	HTS	HPP/12D	
	Na povrch	HBP	HPP/12D	
Digitální vstupní panel				
	Zapuštěný	HTS	HAC/200	
	Na povrch	HBP	HAC/200	

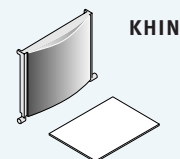
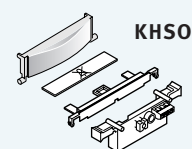
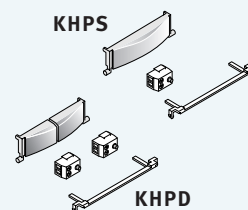
PŘÍDAVNÁ TLAČÍTKA A SIGNALIZACE

Přídavné sady tlačítek a signalizací

Tlačítka KHPS a KHPD umožňují rozšířit počet volaných účastníků přidáním do vstupních panelů HPC/1 a HPV/1.

Signalizace KHSO se používá jako upozornění na obsazení systému, informační sada KHIN umožňuje zobrazit libovolnou informaci (např. číslo domu, provozní hodiny, apod.)

