

PEV/01 – hlasitý videotelefon PERLA

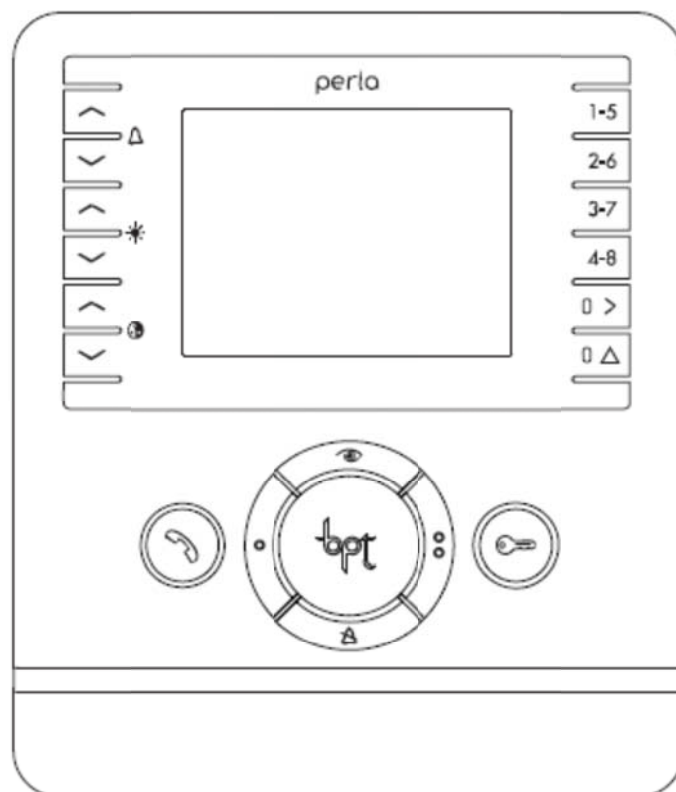

Všeobecné podmínky

- . Před započítím instalace čtete pozorně následující instrukce a postupujte podle pokynů výrobce.
- . Po otevření balení zkontroluje stav výrobku.
- . Jednotlivé položky balení (plastové sáčky, pěnový polystyrén apod.) nesmí být v dosahu dětí, protože mohou být nebezpečné.
- . Instalace, programování, ožívání a údržba výrobku musí být prováděny kvalifikovanými techniky, proškolenými dle platných norem včetně ochrany zdraví a bezpečnosti při práci.
- . Pracujte v dobře osvětleném prostoru, který neohrožuje Vaše zdraví, používejte jen nepoškozené pracovní nástroje a přípravky.
- . Přístroj musí být instalován v souladu se stupněm krytí IP, uvedeným v manuálu.
- . Elektrická instalace musí odpovídat aktuálním normám platným v ČR.
- . Nepoužité vodiče v kabelu musí být izolovány.
- . Po dokončení instalace vždy zkontrolujte funkci instalované jednotky i systému jako celku.
- . Před čištěním nebo údržbou vždy odpojte napájení přístroje.
- . Při jakémkoliv poruše nebo nesprávné funkci, odpojte napájecí napětí a přístroj nerozebírejte.
- . Pokud přístroj vyžaduje opravu, kontaktujte pouze autorizované techniky výrobcem a používejte pouze originální náhradní díly BPT.
- . Přístroj smí být používán pouze pro účely, pro které je určen.
- . Porušení výše uvedených doporučení může narušit bezpečnost výrobku.
- . Výrobce nenes odpovědnost za jakékoliv škody způsobené nevhodným, nesprávným nebo nesmyslným použitím přístroje.

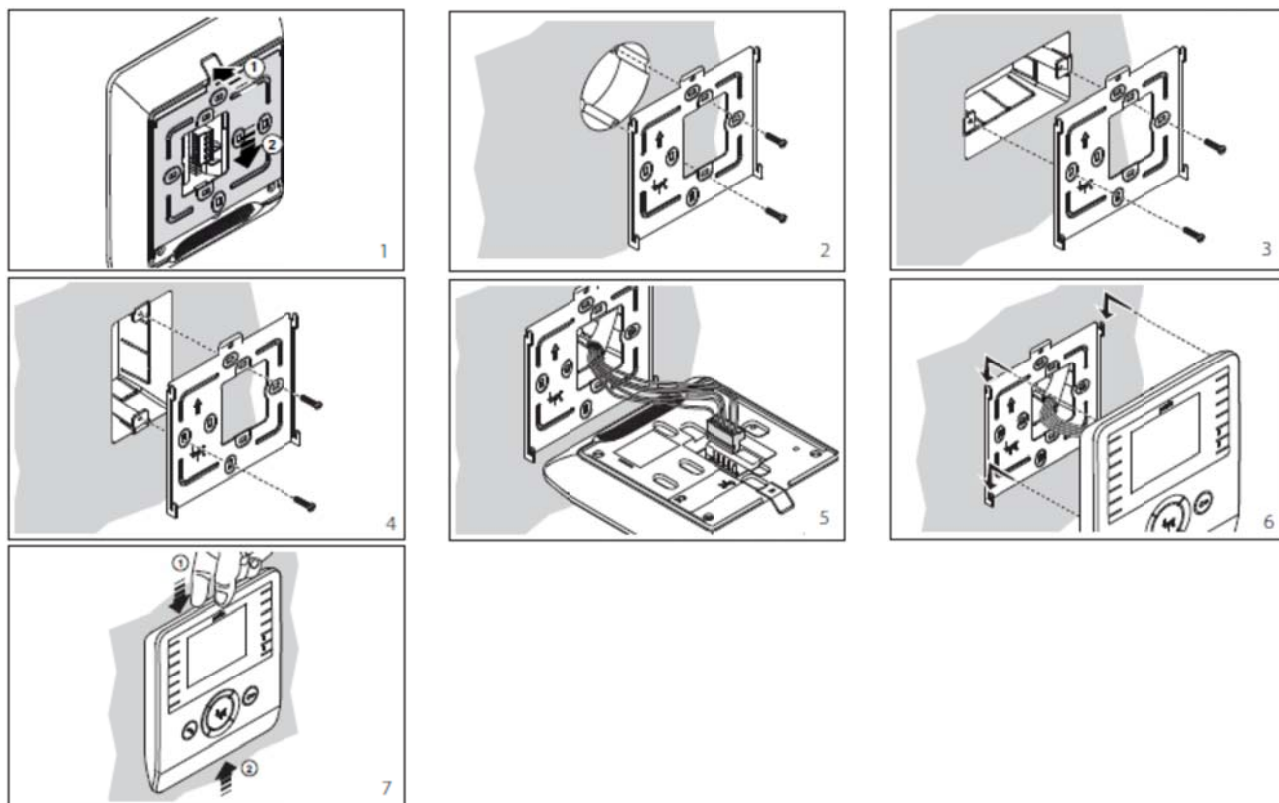

Montáž

Sejměte jednotku z kovového držáku vysunutím po stisknutí plastové západky (obr. 1).

Připevněte kovový držák ke kulaté zápusné krabici Ø60 mm (obr. 2) nebo obdélníkové typu 503 (obr. 3-4) pomocí přiložených vrtů s respektováním orientace (UP – nahoru).

Zápusná krabice musí být v odpovídající výšce s ohledem na výšku uživatele.

Vyhňte se přílišnému utahování vrtů.

Po zapojení vodičů zavěste monitor na kovový držák (obr. 5-6). Pro uvolnění monitoru zpět z držáku, stiskněte plastovou aretaci a vysuňte jej (obr. 7).

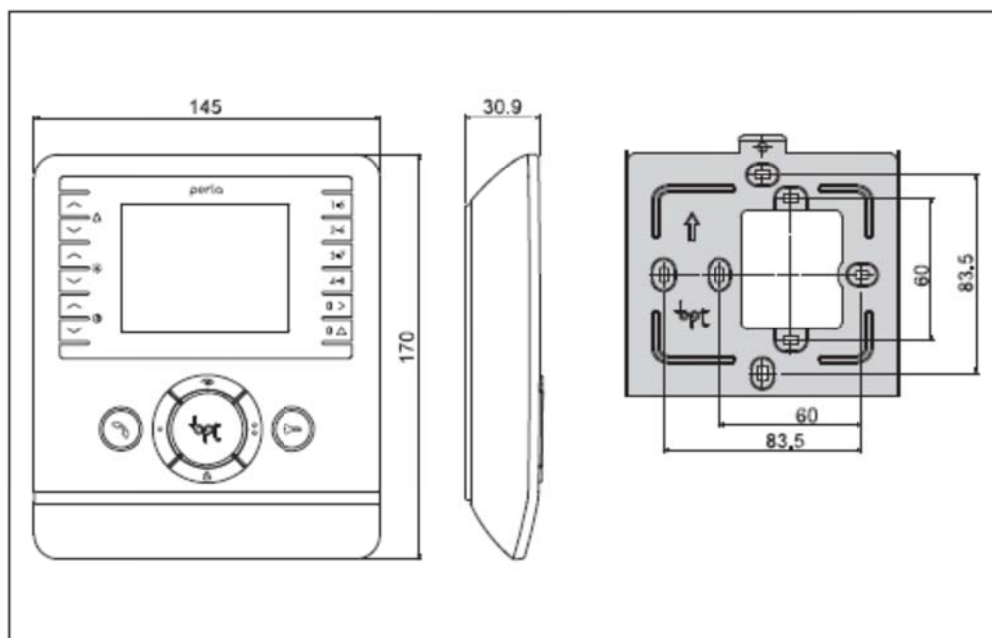

Technické parametry

Napájecí napětí BUS	15 ±20 VDC
Proudový odběr	200 mA max. (<1 mA v klidu)
Odběr alarmové LED	1 mA
Rozměry	170x145x30,9 mm
Skladovací teplota	-25 °C +70 °C
Provozní teplota	0 °C +35 °C
Krytí	IP 20

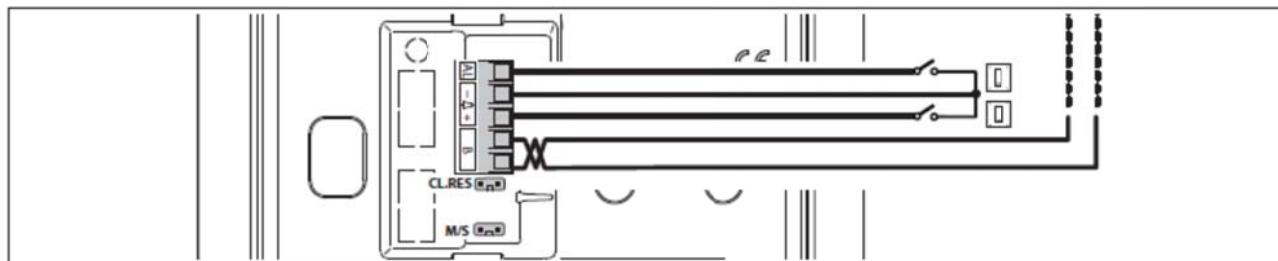

Svorkovnice

Svorkovnice M1	
AL	Poplachový vstup
	Dveřní zvonek
	Vstup linky BUS

Propojky

CL.RES

Zakončení linky odporem

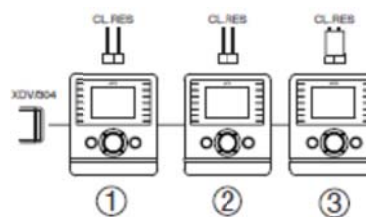

M/S

Funkce Master/Slave

V případě současného volání na více monitorů je audio/video komunikace aktivována pouze na monitoru „Master“.

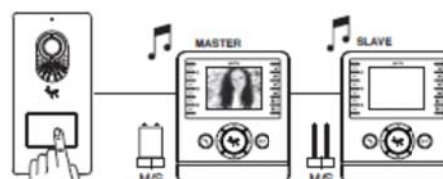

Programování

Programování vyzvánění ze vstupního panelu – viz dokumentace ke vstupnímu panel

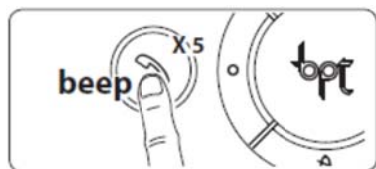

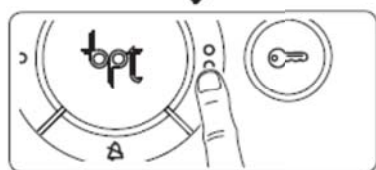

Vstup do programovacího módu

Stiskněte tlačítko  5x během 5 s. Krátký akustický signál potvrdí vstup do programovacího módu ①.



Programování melodie přiřazené volání ze vstupního panelu (1 akustický signál)

Pro postupné přehrání všech melodií stiskněte tlačítko  ②. Pro vybrání melodie a opuštění programovacího režimu stiskněte tlačítko  ③; pro vybrání melodie a pokračování v programování stiskněte  ④.

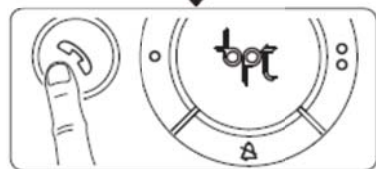

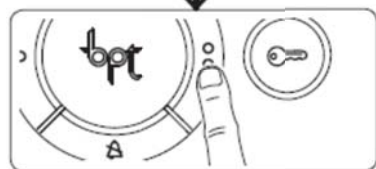
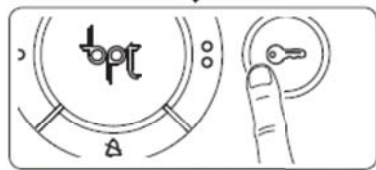

Programování melodie přiřazené dveřnímu zvonku (2 akustické signály)

Při programování této funkce ② ③ ④ postupujte stejně, jako v předchozím odstavci.



Programování počtu vyzvánění (3 akustické signály)

Stiskněte tlačítko  tolikrát, kolik vyzvánění chcete naprogramovat (1 až 6) ⑤. 3 s po posledním stisku se zvolená melodie přehraje naprogramovaným počtem vyzvánění. Pro uložení nového nastavení a opuštění programovacího režimu, stiskněte tlačítko  ⑥.

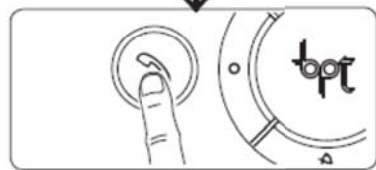

IT - DISTANZE
EN - DISTANCES

DE - ABSTÄNDE
FR - DISTANCE

ES - DISTANCIAS
PT - DISTÂNCIAS

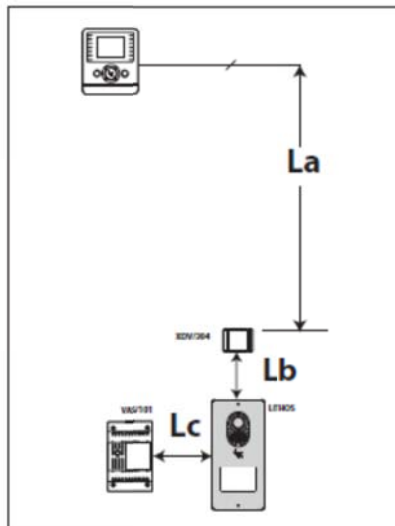
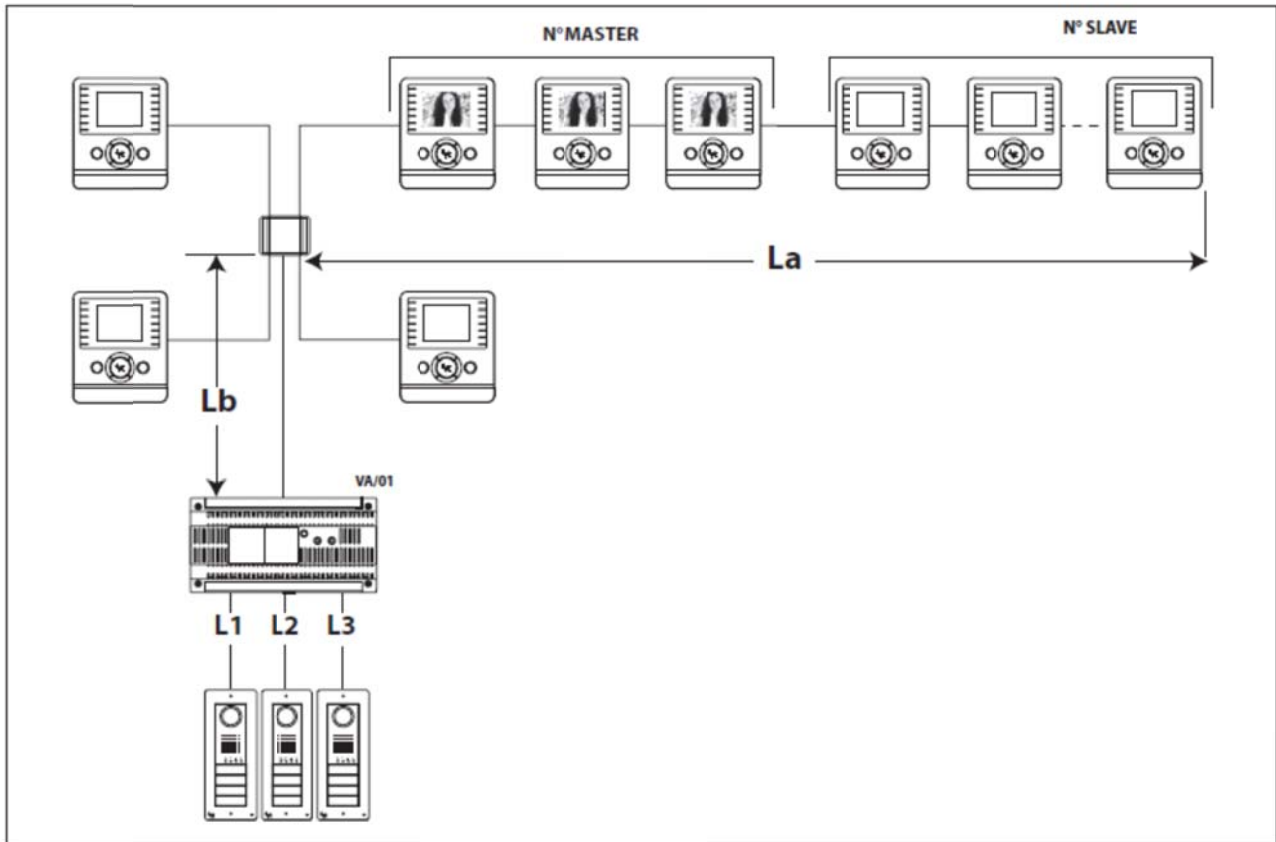

	Distanze-Distances-Abstände-Distances-Distancias-Distâncias			
	VCM/1D	VCM/2D	UTP/CAT 5	2x2,5mm ²
La+Lb	≤100m	-	≤100 m	-
Lc	≤25 m	-	-	≤60 m
L1, L2, L3	-	≤100 m	-	-
L1+L2+ L3	-	≤300 m	-	-

La+Lb+L1(L2, L3)	≤150 m
La+Lb+L1+L2+L3	≤600 m

	N° MASTER MAX	N° SLAVE MAX
VCM/1D	3	5
UTP/CAT5	1	2

Likvidace

Ujistěte se, že obalový materiál nebude volně zanechán v prostředí, ale že dojde k jeho likvidaci v souladu s právními předpisy platnými v zemi použití výrobku. Po skončení životnosti zařízení je nutné zajistit, aby nebylo volně ponecháno v prostředí. Likvidace zařízení musí být provedena v souladu s platnými právními předpisy s tím, že se doporučuje recyklace jeho součástí. U komponentů, které mají být recyklovány, je vyznačen symbol a značka materiálu.